

Broschürenfertiger
Booklet Maker
Agrafeuse-plieuse
Plegadora grapadora
Bookletmaker
Urządzenie do broszurowania

DE Betriebsanleitung
EN Operating Instructions
FR Mode d'emploi
ES Instrucciones de uso
NL Gebruiksaanwijzing
PL Instrukcja obsługi

IDEAL 8590



DE	Betriebsanleitung (2 - 22)
EN	Operating Instructions (23 – 43)
FR	Mode d'emploi (44 – 64)
ES	Instrucciones de uso (65 – 85)
NL	Gebruiksaanwijzing (86 – 106)
PL	Instrukcja obsługi (107 – 127)

Bestimmungsgemäßer Gebrauch	3
Sicherheitshinweise	3
Produkteigenschaften	5
Lieferumfang	6
Übersicht und Benennung der Teile	7
Bedienfeld	8
Inbetriebnahme	10
Broschüren produzieren	11
Papieranschlag einstellen	13
Heftklammern nachfüllen	14
Heftköpfe einstellen	15
Pflege und Wartung	16
Mögliche Störungen	17
Technische Daten	18
Garantiebestimmungen	19



Vorwort

Vielen Dank, dass Sie sich für ein Gerät aus dem Hause IDEAL entschieden haben.

Bestimmungsgemäßer Gebrauch

- Der IDEAL 8590 ist ein Broschürenfertiger für den Schreibtisch.
- Bitte lesen Sie vor Inbetriebnahme der Maschine unbedingt diese Betriebsanleitung und beachten Sie die Sicherheitshinweise. Die Betriebsanleitung muss jederzeit verfügbar sein.



Sicherheitshinweise

- Halten Sie Verpackungsmaterial, wie z. B. Folie von Kindern fern! (Erstickungsgefahr)
- Befolgen Sie bitte diese Sicherheitsanweisungen, um das Risiko eines Feuers oder elektrischen Schlags zu vermeiden. Benutzen Sie das Gerät nur in Innenräumen.
- Verwenden Sie ausschließlich eine Steckdose mit der angegebenen Spannung (siehe Typenschild)
- Nehmen Sie keine Änderungen oder Reparaturen am Gerät vor.
- Verwenden Sie das Gerät auf keinen Fall, wenn das Netzkabel oder der Netzstecker beschädigt ist, oder wenn der Anschluss an der Wandsteckdose instabil ist.
- Achten Sie darauf, dass im Betrieb das Netzkabel nicht eingeklemmt ist, oder anderweitig beschädigt werden kann. Verlegen Sie es so, dass niemand darüber stolpern kann. Belasten Sie das Netzkabel nicht auf Zug, das heißt: nicht spannen.
- Nehmen Sie im Falle einer längeren Nichtverwendung oder zum Reinigen den Stecker aus der Wandsteckdose.
- Fassen Sie den Stecker oder das Gerät nicht mit nassen Händen an.
- Verwenden Sie zum Reinigen keine leicht flüchtigen Flüssigkeiten, Benzin, Farbverdünner oder Polierpaste. Diese könnten die Geräteoberfläche beschädigen.
- Installieren oder lagern Sie das Produkt nicht an instabilen Orten oder solchen, die Vibrationen durch andere Maschinen ausgesetzt sind.
- Verwenden Sie zum Anheben oder Transportieren des Produkts beide Hände, um das Produkt im hinteren Bereich zu halten.
- Montieren Sie nichts am Gerät und stellen Sie keine schweren Gegenstände darauf.
- Halten Sie sich beim Laden der Blätter an die vorgeschriebenen Grenzwerte.
- Verwenden Sie kein dickes, eingerissenes oder altes Papier.
- Drücken Sie das Papier nicht gewaltsam hinein.



Sicherheitshinweise

- Kinder können die Gefahren beim Umgang mit Elektrogeräten nicht erkennen. Deshalb Kinder immer beaufsichtigen, wenn sie sich in der Umgebung des Broschürenfertigers aufhalten.
- Personen, die mit der Betriebsanleitung nicht vertraut sind, sowie Kinder und Personen unter Medikamenten-, Alkohol- oder Drogeneinfluss, dürfen das Gerät nicht oder nur unter Aufsicht bedienen.



Achtung

Verletzungsgefahr durch elektrischen Schlag.

Immer Netzstecker ziehen vor

- Pflegen und Reinigen
- Umstellen des Geräts



Achtung

- In der Nähe des Broschürenfertigers keine Spraydosen mit entzündbaren Stoffen benutzen!



Achtung

- Keine entzündbaren Reinigungsmittel verwenden.

Produkteigenschaften

- **Einfach und intuitiv zu bedienen über Folientastatur mit selbsterklärenden Symbolen und eingebautem LED-Zählwerk.**
- **Der IDEAL 8590 Broschürenfertiger falzt und heftet automatisch in einem Arbeitsgang.**
- **Zum Patent angemeldeter Heft-Mechanismus mit konventioneller Heftung und platzsparender Flachklammernheftung.**
- **Broschüren mit bis zu 64 Seiten Umfang (Papier, 80 g/m²) können produziert werden.**
- **Die Heftköpfe können individuell ohne Werkzeug umpositioniert werden.**
- **Das Nachfüllen der Heftklammern funktioniert einfach und schnell.**

Lieferumfang

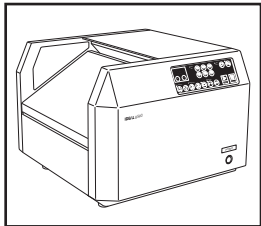

IDEAL 8590

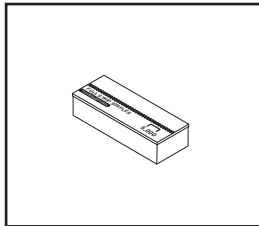

**1 Heftklammern-
Box (5.000 Stck.)**

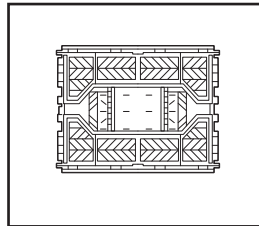

faltbare Auffangbox

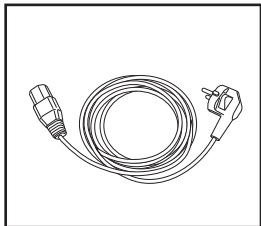

Netzkabel



**Gedruckte
Betriebsanleitung**

Übersicht und Benennung der Teile

Vorderseite

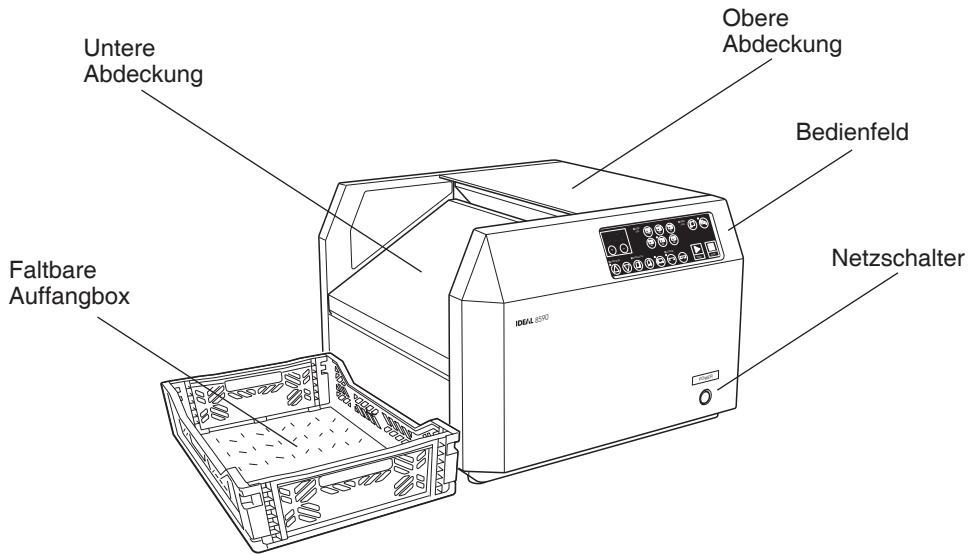

Rückseite

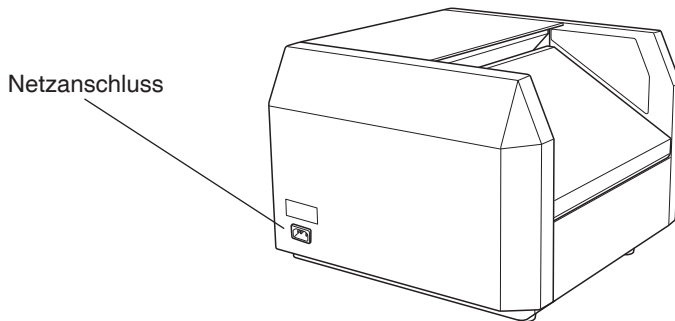

Bedienfeld

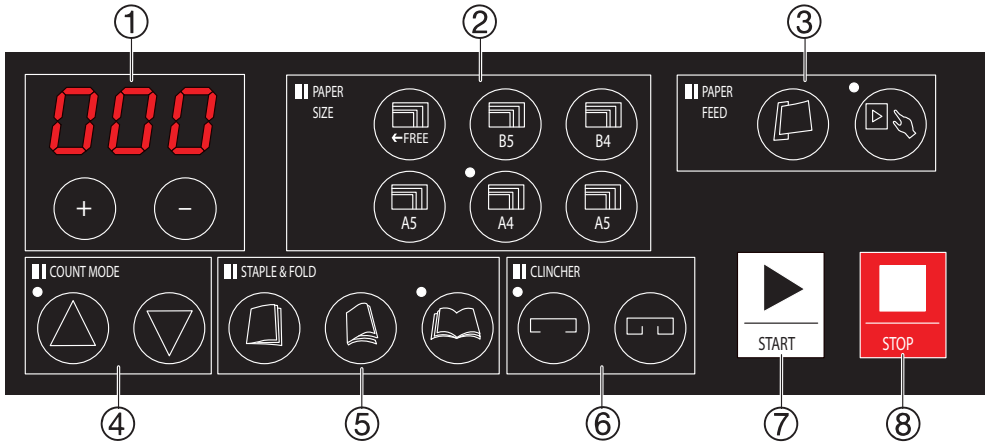

① Zähler

- Im Modus "Totalzähler" (▲) zeigt der Zähler die Stückzahl der gezählten Broschüren an. Im Modus "Vorwahlzähler" (▼) zeigt das Display die Stückzahl an, die durch Subtrahieren der Zählmenge vom voreingestellten Wert ermittelt wurde.
- Beim Wechseln der Papiergröße (PAPER SIZE) (bei zweimaligem Drücken der Papiergröße, z.B. A4 (A4)) zeigt der Zähler 4 Sekunden lang die vorgenommene Änderung im Bereich von +/- 5 mm an. Wenn die Papiergröße auf "FREE" (FREE) (frei wählbar) eingestellt wird, zeigt der Zähler 4 Sekunden lang die volle Länge an.
- Im Seitenbindungsmodus (□) (zweimal Drücken) zeigt der Zähler 4 Sekunden lang die Einstellung an, die im Bereich von 8 - 10 mm vorgenommen wurde.
- Im "automatischen Modus" (□) (zweimal Drücken) zeigt der Zähler 4 Sekunden lang die Erkennungszeit im Bereich von 1 - 5 Sekunden an.
- Die oben genannten Werte können durch Drücken der Plus- (+) oder Minus-Taste (-) erhöht bzw. verringert werden.

② Papiergröße

- Wählen Sie aus folgenden Optionen die Original-Papiergröße: B5, B4, A5, A4, A3 und FREE.
- Stellen Sie bei "FREE" die Original-Papierlänge im Bereich von 110 - 484 mm ein.
- Drücken Sie zweimal auf eine der Tasten. Solange die Anzeige blinkt, kann die Papierlänge mit der Plus- (+) oder Minus-Taste (-) eingestellt werden (Feineinstellung im Bereich von +/- 5 mm für alle voreingestellten Papiergrößen).



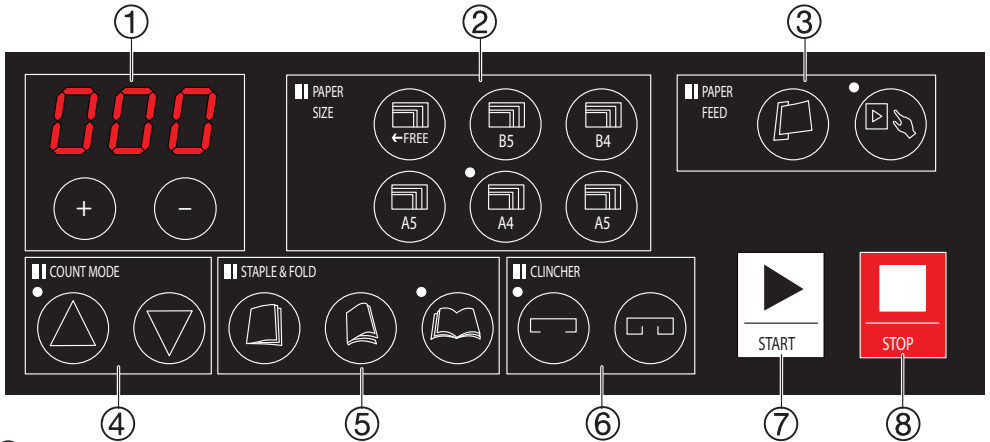

③ Papierzufuhr

- Automatischer Modus: Drücken Sie die Taste "Auto" (□). Das Gerät wird automatisch starten, wenn der optische Sensor das Zuführen von Papier erkennt. Drücken Sie die Taste "Auto" zweimal, um die Erkennungszeit zu ändern (1 - 5 Sekunden). Verwenden Sie die Plus- (+) oder Minus-Taste (-), um den Wert zu ändern.
- Manueller Modus (□): Das Gerät startet erst, wenn die Taste "Start" (▶) gedrückt wird.





Bedienfeld



④ Zählermodus

- Drücken Sie die Taste  für den Modus Totalzähler bzw. die Taste  für den Modus Vorwahlzähler. Legen Sie im Modus Vorwahlzähler den Wert im Voraus fest. Verwenden Sie die Plus-  und Minus-Tasten , um den Wert zu ändern.
- Werte, die höher als eine dreistellige Zahl sind, können nicht angezeigt oder festgelegt werden.

⑤ Heften und Falzen

- Wenn die Seitenheftung  ausgewählt ist, heftet das Gerät auf der Seite des Papiers. Drücken Sie die Taste für die Seitenheftung zweimal, um die Heftposition im Bereich von 8 - 15 mm einzustellen. Verwenden Sie die Plus-  und Minus-Taste , um den Wert zu ändern.
- Wenn die Mittelheftung  ausgewählt ist, falzt und heftet das Gerät in der Mitte des Papiers.
- Wenn Falzen  ausgewählt ist, falzt das Gerät ohne zu heften (Einfachfalz).

⑥ Heftung

- Drücken Sie die Taste , um die Enden der Heftklammer flachzudrücken.

Flachklammerheftung:

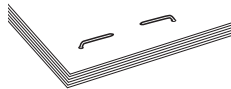

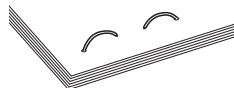

- Drücken Sie die Taste , um die Enden der Heftklammer umzubiegen.

Konventionelle Heftung:



⑦ Start ⑧ Stop

- Drücken Sie die Taste Start , um die Bindung zu starten. Drücken Sie die Stop Taste , um die Bindung anzuhalten.

Inbetriebnahme

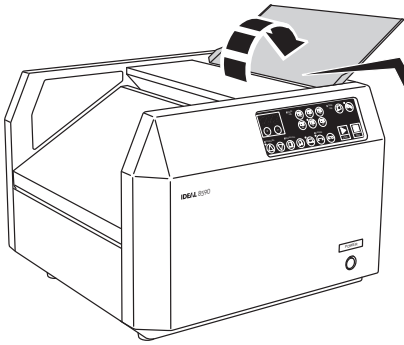

Öffnen Sie die obere Abdeckung.
Diese Abdeckung hat eine Skala zur
Papierformateinstellung.



Netzkabel zuerst am Gerät, dann in die
Steckdose einstecken.

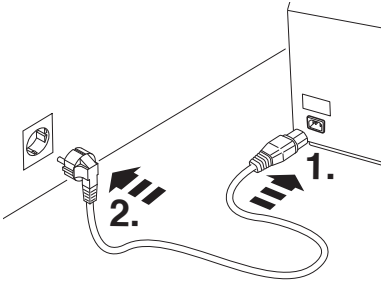

Gerät am Netzschalter einschalten. Der Zähler
beginnt zu blinken und leuchtet nach ein paar
Sekunden dauerhaft.
Das Gerät ist betriebsbereit.

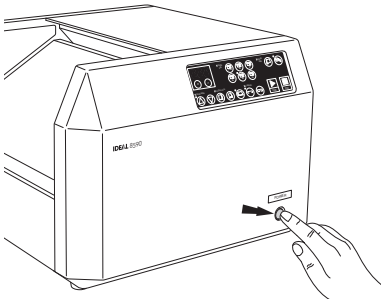

Der Zähler kann auch einen von 3 Hinweisen
anzeigen:

- E1: Abdeckung offen → schließen
- E2: Heftklammern leer → nachfüllen
- E3: Papier im Papierschacht → entfernen



Broschüren produzieren

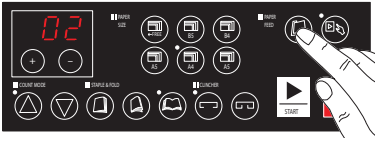

1. Papierzufuhr zwischen automatischem und manuellem Modus auswählen.
2. Heftung auswählen:

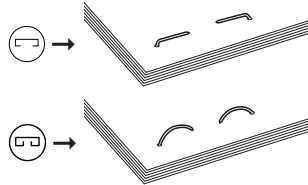

3. Heften, Falzen oder Heften und Falzen auswählen.

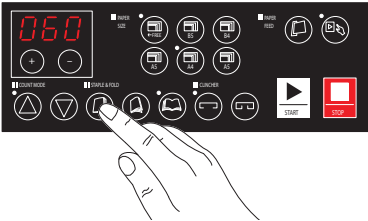

4. Papiergröße auswählen:
FREE, B5, B4, A5, A4 oder A3.

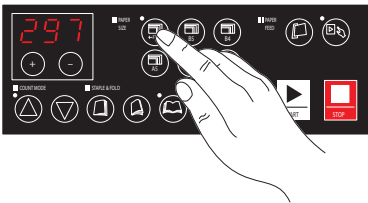

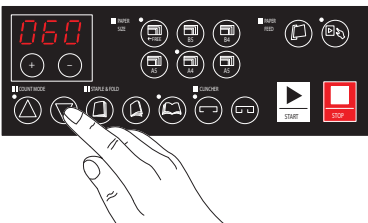

5. Total- oder Vorwahlzähler auswählen.

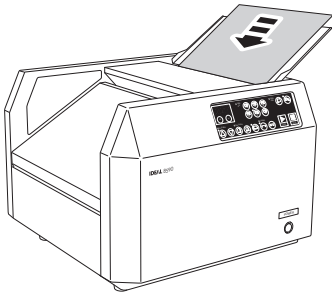
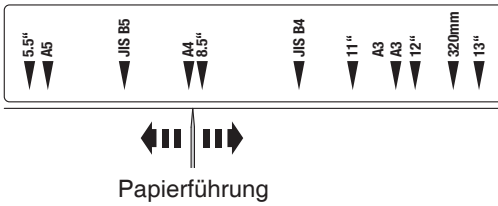

Broschüren produzieren



6. Stellen Sie das Papierformat (Papierführung) auf Ihren Bogen ein.

7. Legen Sie die Bögen in den Papierschacht ein. Die Bögen sollten gut geführt, jedoch nicht zu stramm in den Papierführungen platziert werden. Wenn automatischer Modus  eingestellt worden ist, startet das Gerät automatisch. Bei manuellem Modus  bitte die Start-Taste  drücken.

Papieranschlag einstellen

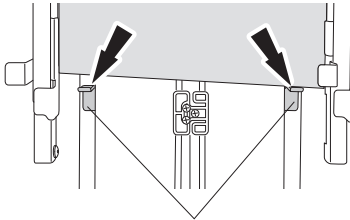
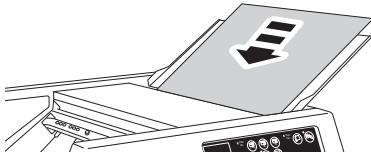
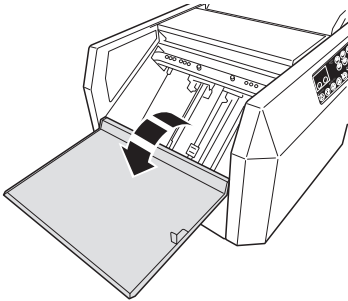

Papieranschlag

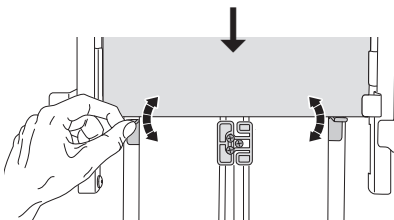
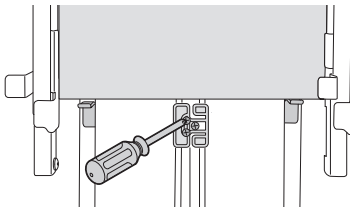

1. Gerät am Netzschalter ausschalten. Netzstecker ziehen. Untere Abdeckung öffnen.
2. Legen Sie einen Bogen in den Papierschacht ein. Stellen Sie das Papierformat (Papierführung) auf Ihren Bogen ein. Überprüfen Sie das Ende des Bogens mit dem Anschlag.
3. Lösen Sie die 3 Schrauben in der Mitte des Papieranschlags und stellen Sie ihn auf das Papierende ein. Ziehen Sie die Schrauben wieder an. Entfernen Sie das Papier und schließen Sie die untere Abdeckung.

Heftklammern nachfüllen

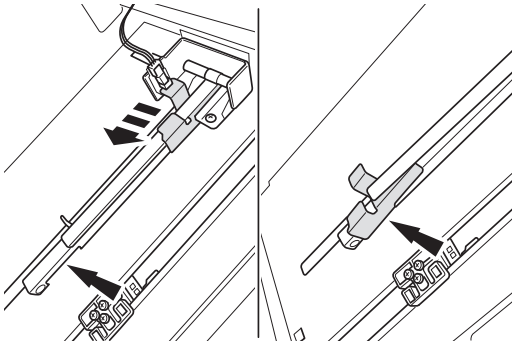

1. Gerät am Netzschalter ausschalten. Netzstecker ziehen. Untere Abdeckung öffnen. Ziehen Sie die Heftklammernhalterung nach unten und hängen Sie sie in die entsprechende Aussparung ein.

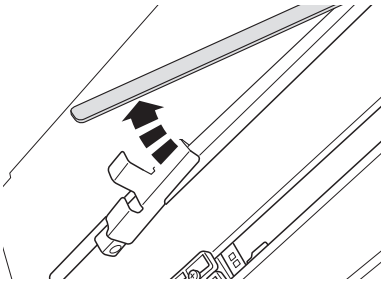

2. Öffnen Sie das Magazin.

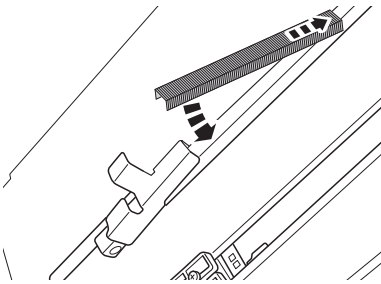

3. Setzen Sie die neuen Heftklammern ein. Vergewissern Sie sich, dass nur ein neues Heftklammerset nachgefüllt wird, das mindestens 5 cm lang ist. Das Nachfüllen eines Heftklammersets, das kürzer als 5 cm ist bzw. der Versuch, mehrere Heftklammersets einzusetzen, kann zur Blockierung führen.

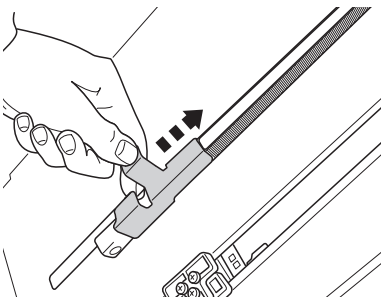

4. Bringen Sie die Heftklammerhalterung langsam in die Ausgangsposition zurück. Schließen Sie die untere Abdeckung. Netzkabel einstecken und Gerät am Netzschalter wieder einschalten.

Heftköpfe einstellen

Das Gerät ist mit zwei Heftköpfen ausgestattet, die im Abstand von 90, 135 und 180 mm montiert werden können. Gerät am Netzschalter ausschalten. Netzstecker ziehen. Untere Abdeckung öffnen. Die Heftköpfe (mit einer Flügelschraube befestigt) an die gewünschten Positionen montieren:

90 mm

135 mm

180 mm

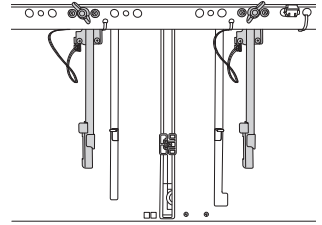
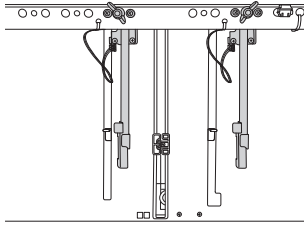
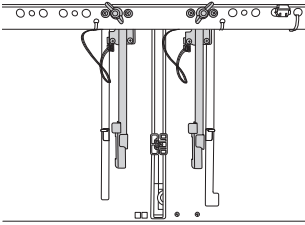

Bei der Eckenheftung müssen Sie den Kopf entfernen, der nicht verwendet wird:

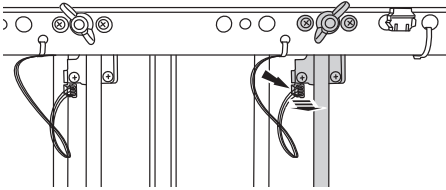

Ziehen Sie dafür den Sensor-Stecker vom Heftkopf ab.

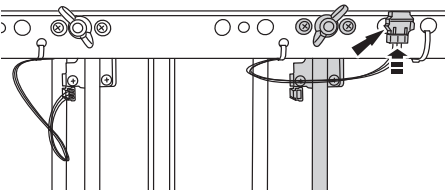

Stecken Sie den Sensor-Stecker in die dafür vorgesehene Buchse.

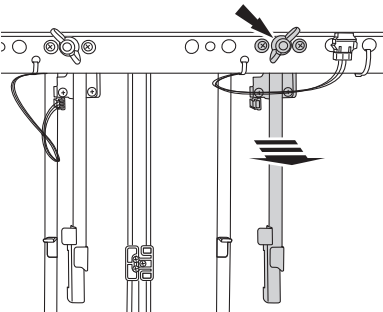

Flügelmutter losschrauben und Heftkopf herausnehmen.

Pflege und Wartung

Reinigung des optischen Sensors

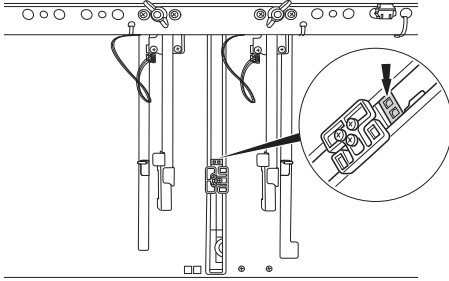

- Reinigen Sie den optischen Sensor täglich, um einen stabilen Betrieb zu gewährleisten.
- Gerät am Netzschalter ausschalten. Netzstecker ziehen. Untere Abdeckung öffnen. Säubern Sie den optischen Sensor in der Mitte des Papieranschlags mit einem handelsüblichen Pinsel.

1. Reinigung Außen

- Reinigen Sie das Gehäuse, sowie das Bedienfeld mit einem mit Seifenlösung angefeuchtetem, fusselfreiem Tuch.
- Verwenden Sie zum Reinigen keine leicht flüchtigen Flüssigkeiten, Benzin, Farbverdünner oder Polierpaste. Diese könnten die Geräteoberfläche beschädigen.

2. Reinigung Innen

- Bitte kontaktieren Sie uns, wenn Sie die Innenseite reinigen möchten. Demontieren Sie das Gerät niemals selbst, weil das zum Defekt des Geräts oder zum Stromschlag führen kann.

3. Wartung

- Bitten Sie Ihren Händler, regelmäßige Inspektionen des Geräts durchzuführen.

Mögliche Störungen

Problem	Ursache	Maßnahme
Das Gerät kann nicht eingeschaltet werden.	Ist das Stromkabel ordnungsgemäß angeschlossen?	Schalten Sie den Netzschalter aus und stecken Sie den Netzstecker fest in die Steckdose. Überprüfen Sie, ob der Netzanschluss auf der Geräterückseite nicht lose ist.
	Wird das Netzkabel ordnungsgemäß verwendet?	Verwenden Sie das dem Gerät beiliegende Netzkabel.
Das Produkt funktioniert nicht ordnungsgemäß.	Ist der optische Sensor verschmutzt?	Reinigen Sie den optischen Sensor (Seite 16).
	Wird das Papier korrekt zugeführt?	Stellen Sie die Papierführungen korrekt ein, damit diese der Papierbreite entsprechen. Stellen Sie sicher, dass die Blattzahl des zugeführten Papiers innerhalb der vorgeschriebenen Grenzwerte liegt.
	Werden die Heftklammern ordnungsgemäß verarbeitet?	Verwenden Sie die von uns empfohlenen Heftklammern.
	Wurde eine zu hohe Anzahl von Blättern zugeführt?	Führen Sie Papier innerhalb der vorgeschriebenen Grenzwerte zu.
	Ist die Falzposition korrekt?	Schalten Sie den Netzschalter aus und wieder ein, um den Papieranschlag in die Ausgangsstellung zu bewegen.
Im Bedienfeld wird E01 angezeigt.	Ist die untere Abdeckung geöffnet?	Schließen Sie die untere Abdeckung.
Im Bedienfeld wird E02 angezeigt.	Sind zu wenige Heftklammern vorhanden?	Befolgen Sie die Schritte zum Nachfüllen von Heftklammern auf Seite 14.
Im Bedienfeld wird E03 angezeigt.	Vermutlich befindet sich noch Papier im Papierschacht.	Entfernen Sie das Papier.

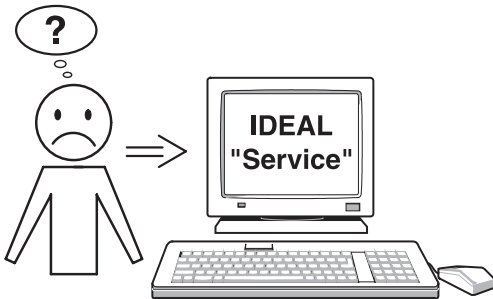

Trifft keine der vorher genannten

Problemlösungen zu:

Kontakt: Kundendienst

• www.krug-priester.com → "Service"
service@krug-priester.com

Technische Daten IDEAL 8590

Netzspannung	230V-50Hz / 120V-60Hz
Abmessungen (B x H x T)	490 x 355 x 474 mm
Gewicht	20 kg

Betriebsumgebung

Betriebsbereich	Innenumgebung
max. empfohlene Einsatzhöhe	Maximal 2.000 m ü. M.
Betriebstemperatur	0 bis 50 °C
Betriebsfeuchtigkeit	20% bis 90% RH

Spezifikationen zur Broschürenherstellung

Papiergröße	330,2 x 468,0 mm ~ 110,0 x 210,0 mm
Max. Blattzahl	16 Blatt (80 g/m ²)
Anzahl der Heftköpfe	2
Papierqualität	64 bis 300 g/m ²
Zähler	für Addition (Totalzähler) oder Subtraktion (Vorwahlzähler)
Abstand der einstellbaren Heftungen	90mm, 135 mm oder 180 mm
Heftklammertyp	Heftklammern Best. Nr. 9000 857
Funktionen	Falzen und heften, nur falzen oder nur heften
Heftart	konventionelle Heftung und platzsparende Flachklammerheftung
Geschwindigkeit	bis zu 800 Broschüren / Stunde
Hinweise im Bedienfeld	Klammersmagazin leer, Papierstau oder Abdeckung offen
Betrieb	Manueller oder automatischer Modus

Technische Änderungen vorbehalten.

Garantiebestimmungen

IDEAL übernimmt für dieses Gerät eine Garantie ab Verkaufsdatum.

Die Garantiebestimmungen sind von unserer Landesvertretung festgelegt.

- Falls innerhalb des Garantiezeitraums ein Material oder Konstruktionsfehler auftritt, wird IDEAL nach eigenem Ermessen das Gerät reparieren, ersetzen oder den Einkaufspreis des Gerätes erstatten.
- Die Garantieleistung kann nur erfolgen wenn ausreichende Nachweise wie z.B. eine Kaufquittung vorgelegt werden und der Garantieanspruch innerhalb des Garantiezeitraums geltend gemacht wird.
- Die Garantie erstreckt sich nicht auf Verschleißteile und nicht auf die regelmäßig zu erneuernden Teile.
- Die Garantie verfällt, wenn das Gerät nicht sachgemäß (entsprechend der Betriebsanleitung) aufgestellt, eingesetzt und gereinigt/gepflegt wird.
- Die Garantie verfällt, wenn das Gerät an eine nicht dem Typenschild entsprechende Stromversorgung angeschlossen wird.

Lagern

Den Broschürenfertiger vorzugsweise in der Originalverpackung an einem trockenen, nicht zu heissen Ort aufbewahren.

Ersatzteile und Zubehör

Ersatzteile können Sie über Ihren Fachhändler oder unter www.krug-priester.com beziehen. Es dürfen nur Originalteile des Herstellers verwendet werden.

Reparatur

Reparaturen dürfen nur Fachkräfte oder der Kundendienst durchführen. Dies gilt auch für ein defektes Netzkabel. Durch unsachgemässe Reparaturen können erhebliche Gefahren für den Benutzer entstehen und der Garantieanspruch erlischt.



Entsorgung

Dieses Gerät darf nicht mit dem Hausmüll entsorgt werden! Bitte geben sie dieses Gerät an den dafür vorgesehenen Sammelstellen ab! Das Sammeln und Recyceln elektrischen und elektronischen Abfalls schont wertvolle Ressourcen!

Das Verpackungsmaterial ist wieder verwertbar. Entsorgen Sie die Verpackung umweltgerecht und führen Sie sie der Wertstoffsammlung zu.

Danke!



Das Unternehmen Krug + Priester hat folgende Zertifizierungen:

- Qualitätsmanagementsystem nach DIN EN ISO 9001:2015
- Umweltmanagementsystem nach DIN EN ISO 14001:2009
- Energiemanagementsystem nach DIN EN ISO 50001:2011





Die Maschine ist CE-konform und entspricht den folgenden Richtlinien:

- 2014/35/EU für elektrische Sicherheit
- 2014/30/EU für elektromagnetische Verträglichkeit.
- 2011/65/EU RoHS Richtlinie

Die spezifischen technischen Daten entnehmen Sie bitte den Angaben auf dem Typenschild der Maschine.

Für die Inanspruchnahme einer Garantieleistung muss das Gerät durch das Typenschild zu identifizieren sein.
Technische Änderungen vorbehalten.

EG-KONFORMITÄTSERKLÄRUNG

- Hiermit erklären wir, daß die Bauart von

IDEAL 8590 Made in Vietnam

- folgenden einschlägigen Bestimmungen entspricht

2014/35/EU

Niederspannungsrichtlinie

2014/30/EU

EMV Richtlinie

2011/65/EU

RoHS Richtlinie

- Angewendete harmonisierte Normen insbesondere

EN 60950-1:2006/A11:2009, A1:2010, A12:2011+A2:2013

EN 61000-6-3:2007+A1:2011

EN 61000-6-1:2007

01.10.2016

Datum

Bevollmächtigter für technische Dokumentation:

Krug + Priester GmbH & Co KG

Simon-Schweitzer-Str. 34

D-72336 Balingen (Germany)

EN Operating Instructions (23 – 43)

Definition of normal use	24
Safety instructions	24
Product features	26
Included in the box	27
Overview and description of parts	28
Control panel	29
Startup	31
Making booklets	32
Adjusting the paper stop	34
Refilling staples	35
Adjusting the stapling heads	36
Care and maintenance	37
Troubleshooting	38
Technical data	39
Terms of warranty	40



Introduction

Thank you for choosing a device from IDEAL.

Definition of normal use

- The IDEAL 8590 is a tabletop bookletmaker.
- Please read these operating instructions before starting to use the device and please follow the safety instructions.
The operating instructions must be kept available with the device at all times.



Safety instructions

- Keep packing material, such as plastic wrapping, away from children! (Risk of suffocation)
- Please follow the safety instructions to avoid fire or electric shock.
Only use the device indoors.
- Only use a wall socket that supplies the correct voltage (see rating plate)
- Do not modify or repair the device.
- Do not use the device if the power cable or mains plug is damaged or if the connection at the wall socket is not stable.
- Make sure that the power cable is not crushed while you are using the device and that it cannot be damaged in any other way. Place the cable so that no one will trip over it. Do not place the power cable under strain, i.e. do not pull it tight.
- Disconnect the plug from the wall socket for cleaning and whenever the device is not in use for a significant period of time.
- Do not touch the plug or the device if you have wet hands.
- Do not use volatile liquids, petroleum, paint thinner or polishing paste to clean the device. Such liquids may damage the surfaces of the device.
- Do not install or store the product in an unstable area or an area exposed to vibrations from other equipment.
- Use both hands to lift or move the product and hold the product from the back.
- Do not attach anything to the device and do not place heavy objects on top.
- When loading sheets of paper, do not exceed the specified maximum number of sheets.
- Do not use thick, torn or old paper.
- Do not use force to push in the paper.

**Safety instructions**

- Children may not recognise hazards associated with electrical equipment. You should therefore always supervise children near and around the bookletmaker.
- Anyone who is not familiar with the operating instructions, any children and anyone under the influence of medication, alcohol or drugs must not use the device or may only use it under supervision.

**Danger**

Risk of injury from electric shock.
Always disconnect the plug before

- Maintenance and cleaning
- Moving the machine

**Danger**

- Do not use any spray cans with flammable content near to the booklet maker!

**Danger**

- Do not use any flammable cleaning agents.

Product features

- **Easy and intuitive to operate with membrane keyboard, self-explanatory symbols and integrated LED counter.**
- **The IDEAL 8590 bookletmaker folds and staples automatically in a single process.**
- **Patent pending for staple mechanism with conventional stapling and space-saving flat stapling.**
- **Can produce booklets of up to 64 pages (paper: 80 g/m²)**
- **The stapling heads can be repositioned tool-free.**
- **Staples can be refilled quickly and easily.**

Included in the box

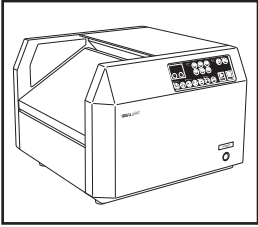

IDEAL 8590

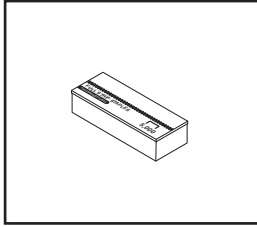

**1 box of staples
(5000 staples)**

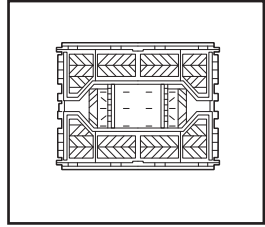

**Foldaway
collection box**

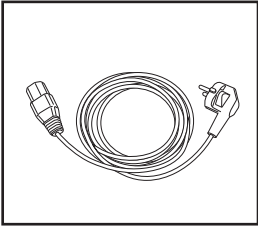

Power cable

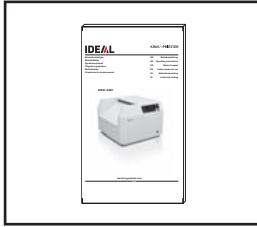

**Printed operating
instructions**

Overview and description of parts

Front

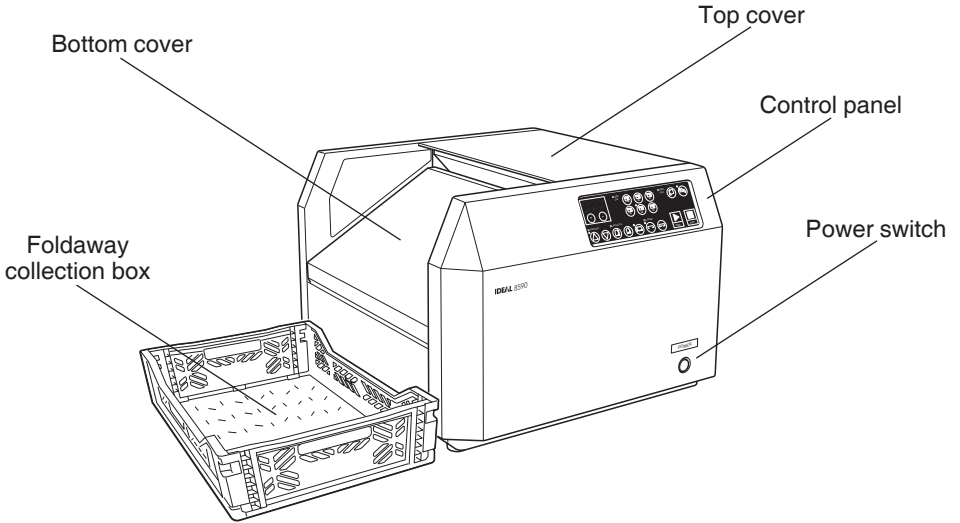

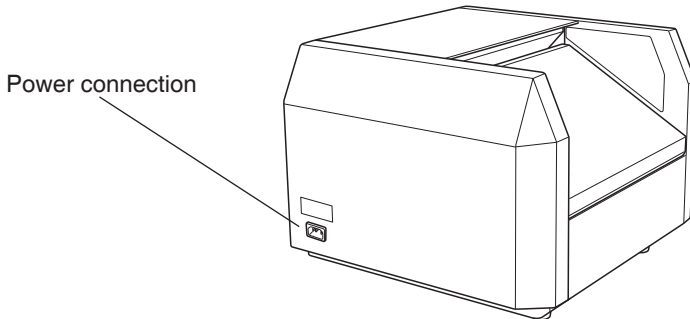

Back

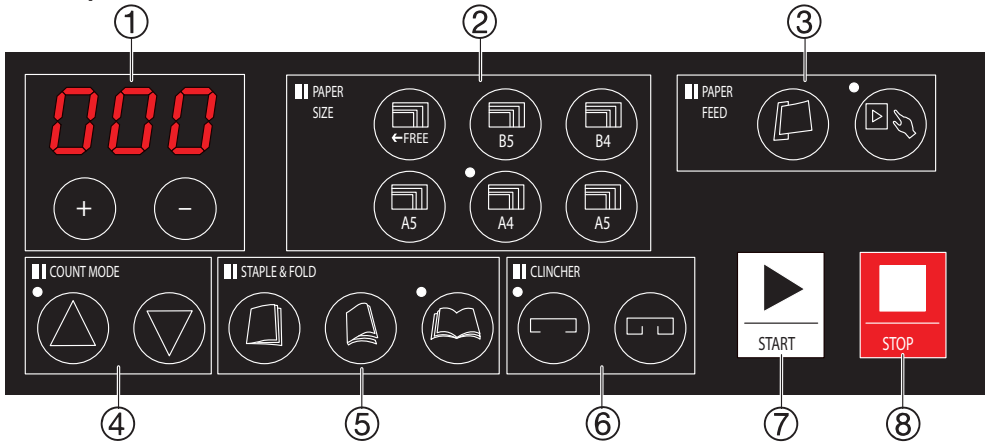

Control panel



① Counter

- In "Total counter" mode (▲), the counter displays the number of booklets the device has counted. In "Preset counter" mode (▼), the counter subtracts the number of booklets that have been counted from a preset value and displays the remaining number.
- When you change the paper size  (by pressing the paper size on the control panel, e.g. A4 , twice), the counter displays the change for 4 seconds, which can be finely adjusted within a range of +/- 5 mm. If the paper size is set to "FREE" , the counter displays the full length for 4 seconds.
- In side binding mode (□) (press twice), the counter displays the setting for 4 seconds, which can be adjusted within a range of 8-15 mm.
- In "Automatic mode" (⏻) (press twice), the counter displays the detection time for 4 seconds, which can be adjusted within a range of 1-5 seconds.
- The above values can be increased or decreased by pressing the plus (+) and minus (-) buttons.

② Paper size

- Select the original paper size from the following options: B5, B4, A5, A4, A3 and FREE.
- If you select FREE, you must set an original paper size within a range of 110-484 mm.
- Press one of the buttons twice. While the indicator is flashing, you can adjust the paper size with the plus (+) and minus (-) buttons (fine adjustment to +/- 5 mm for all preset paper sizes).

③ Paper feed

- Automatic mode: Press the "Auto" (⏻) button. The device starts up automatically when the optical sensor detects that paper is being fed. Press the "Auto" button twice to change the detection time (1-5 seconds). Use the plus (+) and minus (-) buttons to change the time.
- Manual mode (▶): The device only starts when the "Start"  button is pressed.

Control panel

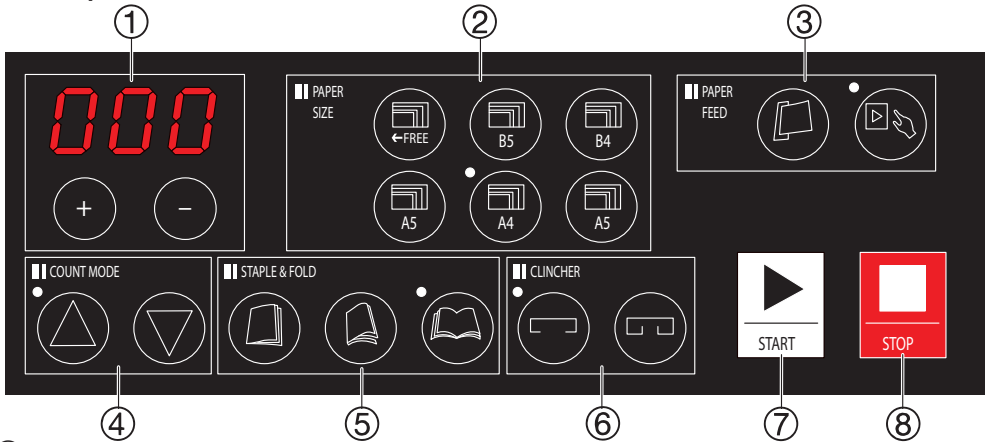

④ Counter mode

- Press the button for Total counter mode or the button for Preset counter mode. In Preset counter mode, you must define a preset value. Use the plus and minus buttons to adjust the preset value.
- Values that are longer than three digits cannot be displayed or set.

⑤ Staple & fold

- If side stapling is selected, the device staples at the side of the paper. Press the button for side stapling twice to adjust the stapling position within a range of 8-15 mm. Use the plus and minus buttons to adjust the position value.
- If centre stapling is selected, the device staples in the centre of the paper.
- If folding is selected, the device folds without stapling (fold only).

⑥ Clincher

- Press the button to press the ends of the staples flat (flat stapling).

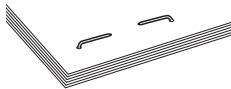

- Press the button to bend over the ends of the staples flat (conventional stapling).

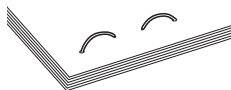

⑦ Start ⑧ Stop

- Press the start button to start the binding process. Press the stop button to stop the binding process.

Startup

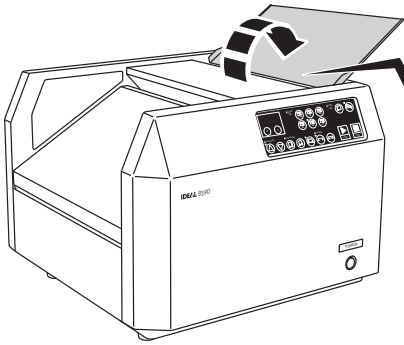

Open the top cover.
This cover has a scale for setting
the paper format.

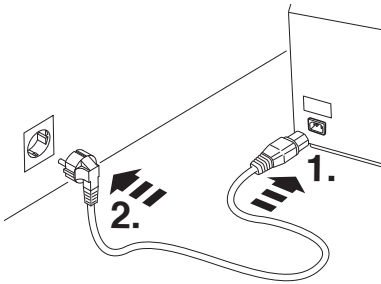

Connect the power cable to the device first,
then to the socket.

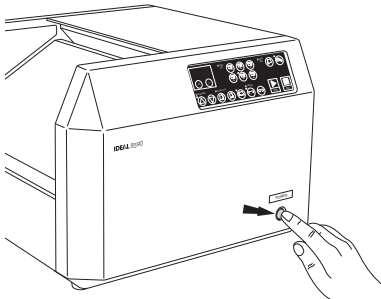

Switch on the device using the power switch.
The counter starts to flash, then is lit
continuously after a few seconds. The device is
ready for use.



The counter may also display one
of 3 messages:

- E1: Cover open → Close
- E2: Staples empty → Refill
- E3: Paper in paper tray → Remove

Making booklets

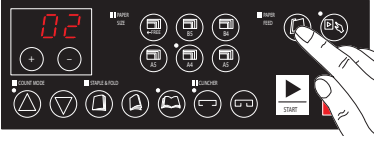

1. Choose between automatic and manual paper feed mode.

2. Select stapling method:

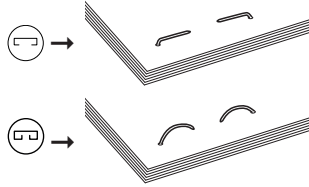

3. Select staple, fold or staple and fold.

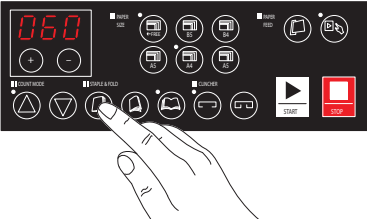

4. Select paper size:
FREE, B5, B4, A5, A4 or A3.

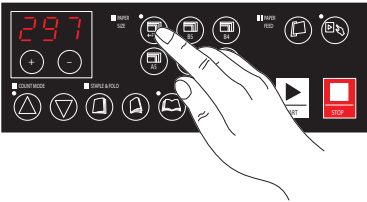

5. Select Total or Preset counter.

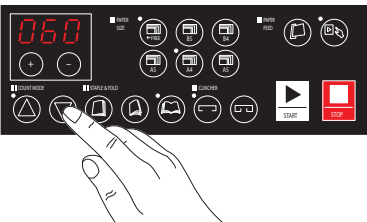

Making booklets

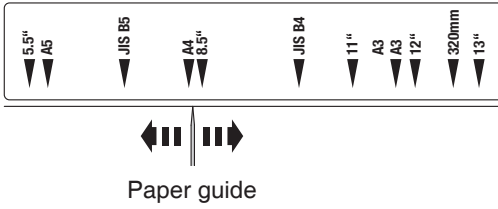

6. Set the paper format (paper guide) to your sheet size.

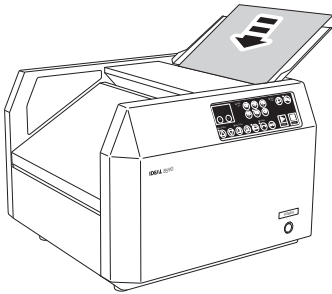

7. Place the sheets in the paper tray.
The sheets should held in place, but not too tight in the paper guides. If you have selected automatic mode (⏻), the device starts automatically.
In manual mode (⏻), press the start button (▶).

Adjusting the paper stop

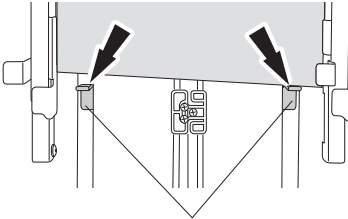
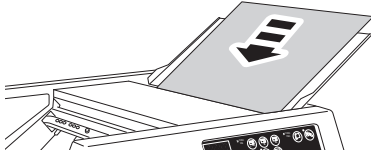
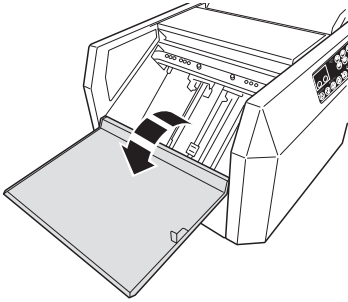

Paper stop

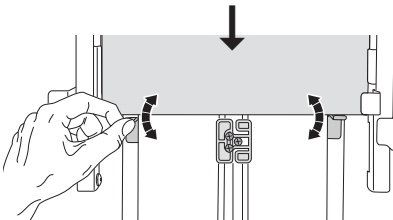
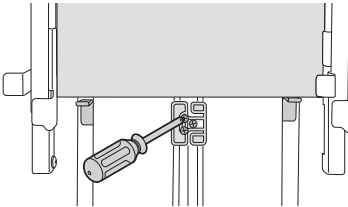

1. Switch off the device at the power switch. Disconnect the mains plug. Open the bottom cover.
2. Place a sheet of paper in the paper tray. Set the paper format (paper guide) to your sheet size. Check the end of the sheet against the stop.
3. Loosen the 3 screws in the middle of the paper stop and position the stop to the end of the paper. Tighten the screws again. Remove the paper and close the bottom cover.

Refilling staples

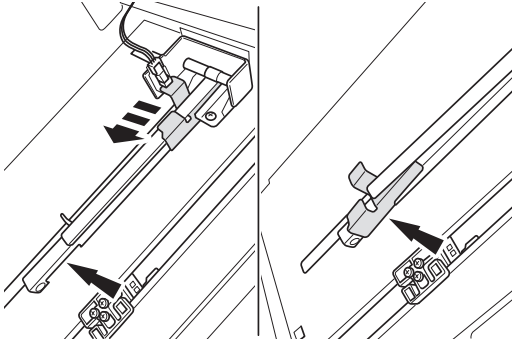

1. Switch off the device at the power switch. Disconnect the mains plug. Open the bottom cover. Pull the staple holder down and hook it into the applicable recess.

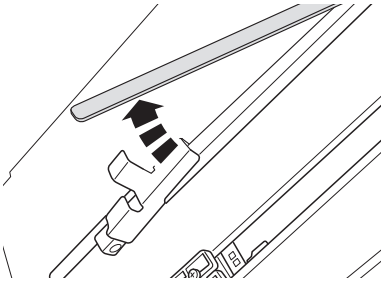

2. Open the magazine.

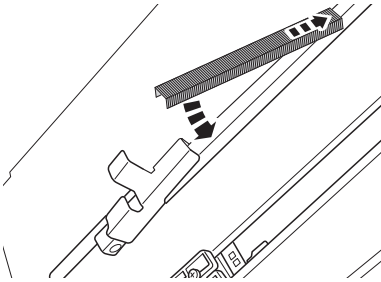

3. Insert the new staples.
Only use a new set of staples that is at least 5 cm long to refill the magazine. The system may jam if a set of staples shorter than 5 cm is used or if you attempt to use several sets of staples.

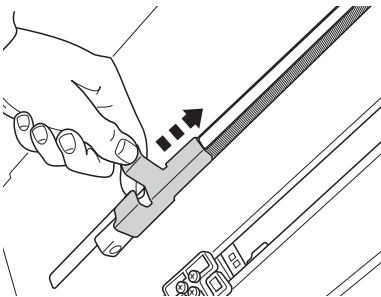

4. Bring the staple holder slowly back to its initial position. Close the bottom cover. Connect the power cable and switch the device back on at the power switch.

Adjusting the stapling heads

The device has two stapling heads that can be attached at spacings of 90, 135 and 180 mm. Switch off the device at the power switch. Disconnect the mains plug. Open the bottom cover. Attach the stapling heads (secured with a wing bolt) at the positions you require:

90 mm

135 mm

180 mm

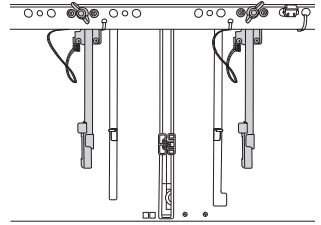
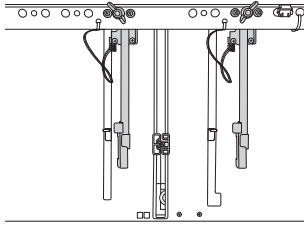
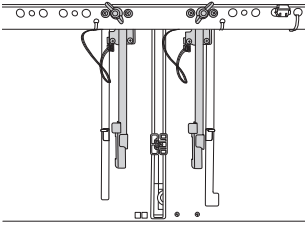

For corner stapling, you have to remove the head that will not be used:

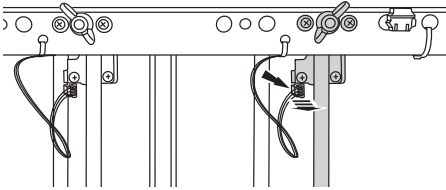

To do this, start by disconnecting the sensor plug from the stapling head.

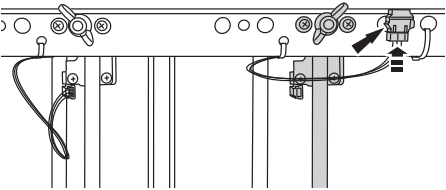

Insert the sensor plug into the dummy socket for storage.

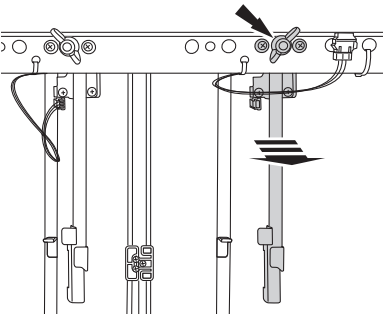

Unscrew the wing bolt and remove the stapling head.

Care and maintenance

Cleaning the optical sensor

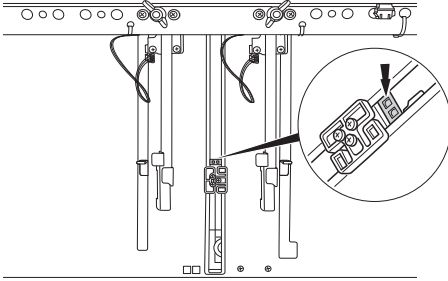

- Clean the optical sensor every day to ensure that the device functions reliably.
- Switch off the device at the power switch. Disconnect the mains plug. Open the bottom cover. Clean the optical sensor in the centre of the paper stop with an ordinary paintbrush.

1. External cleaning

- Clean the housing and the control panel with a lint-free cloth moistened with soapy water.
- Do not use volatile liquids, petroleum, paint thinner or polishing paste to clean the device. Such liquids may damage the surfaces of the device.

2. Internal cleaning

- Please contact us if you would like to clean the inside of the device. Never disassemble the device yourself, as you may cause the device to stop functioning or you may get an electric shock.

3. Maintenance

- Please contact your dealer to arrange regular maintenance of your device.

Troubleshooting

Problem	Cause	Action
The device cannot be switched on.	Is the power cable connected correctly?	Switch off the power switch and insert the mains plug securely into the socket. Check that the power connection on the back of device is not loose.
	Are you using the right power cable?	Use the power cable supplied with the device.
The product is not working correctly.	Is the optical sensor dirty?	Clean the optical sensor (page 37).
	Is the paper being fed correctly?	Adjust the paper guides correctly so that they match the width of the paper. Make sure that the number of sheets of paper you have added does not exceed the maximum number of sheets.
	Are the staples being stapled correctly?	Use the staples that we recommend.
	Have too many sheets been added?	Do not exceed the maximum number of sheets when you add paper.
	Is the folding position correct?	Switch the power switch off and on again to move the paper stop to the start position.
E01 is displayed on the control panel.	Is the bottom cover open?	Close the bottom cover.
E02 is displayed on the control panel.	Are there enough staples in the magazine?	Follow the steps to refill staples (page 35).
E03 is displayed on the control panel.	There is probably paper left in the paper tray.	Remove the paper.

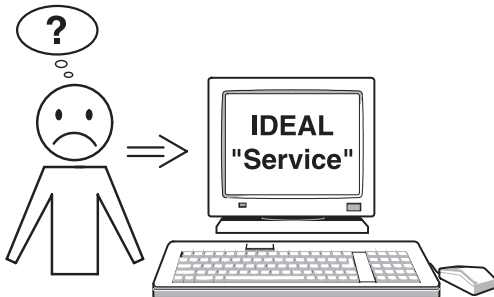

None of the above mentioned methods helped to solve the problem:

Contact Service Team:

- www.krug-priester.com → "Service"
service@krug-priester.com

IDEAL 8590 technical data

Power supply	230V-50Hz / 120V-60Hz
Dimensions (W x H x D)	490 x 355 x 474 mm
Weight	20 kg

Operating environment

For use in	Indoor environment
Max. recommended altitude	Max. 2000 m above sea level
Operating temperature	0 to 50 °C
Operating humidity	20% to 90% RH

Specifications for producing booklets

Paper size	330.2 x 468.0 mm ~ 110.0 x 210.0 mm
Max. number of sheets	16 sheets (80 g/m ²)
Number of stapling heads	2
Paper quality	64 to 300 g/m ²
Counter	for addition (Total counter) or subtraction (Preset counter)
Width between adjustable staples	90mm, 135 mm or 180 mm
Type of staple	Staples with order No. 9000 857
Functions	Staple and fold, fold only or staple only
Stapling methods	Conventional stapling and space-saving flat stapling
Speed	up to 800 booklets/hour
Messages on the control panel	Staple magazine empty, paper jam, cover open
Operating modes	Manual and automatic

Subject to technical changes.

Terms of warranty

IDEAL provides a warranty for this device from the date of purchase.

The terms of warranty are defined by our local representative.

- If a material or design defect occurs during the warranty period, IDEAL shall repair or replace the device, or repay the purchase price, at its discretion.
- The warranty will only be honoured if sufficient evidence is submitted, e.g. sales receipt, and the claim under warranty is made within the warranty period.
- The warranty does not cover wearing parts or parts that need to be replaced regularly.
- The warranty shall be void if the device is not set up, adjusted and cleaned/maintained correctly (in accordance with the operating instructions).
- The warranty shall be void if the device is connected to a power supply that does not comply with the rating plate data.

Storage

We recommend storing the bookletmaker in its original packing in a cool, dry place.

Disposal

Pass the outdated Booklet maker onto your specialized retailer for professional disposal.

You can find out about further disposal possibilities from your municipality.

Spare parts and accessories

You can purchase spare parts from specialized retailers. Only original parts from the manufacturer can be used.

Repairs

All further repairs may only be carried out from professionals or the service department.

This also applies to a faulty power cord. Through improper repairs, considerable danger for the operator can result and warranty claims lapse.

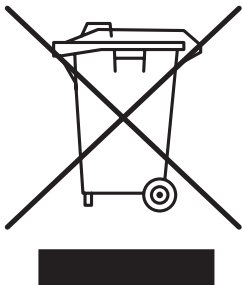

Recycling

Please remember to respect the local regulations: hand in the non-working electrical equipments to an appropriate waste disposal centre. The packaging material is recyclable. Dispose of the packaging in an environmentally friendly manner and make it available for the recyclable material collection-service.

Thank you!



The company Krug + Priester has the following certifications:

- Quality management system according to DIN EN ISO 9001:2015
- Environmental management system according to DIN EN ISO 14001:2009
- Energy management system according to DIN EN ISO 50001:2011





The unit is CE compliant and adheres to the following guidelines:

- 2014/35/EU for electric safety
- 2014/30/EU for electromagnetic compatibility
- 2011/65/EU RoHS directive

The exact technical specifications can be found on the technical specifications sticker on the machine.

To claim under guarantee, the machine must still carry its original identification label.

Subject to alterations without notice.

EC-declaration of conformity

- Herewith we declare that

IDEAL 8590 Made in Vietnam

- complies with the following provisions applying to it

2014/35/EU

Low voltage directive

2014/30/EU

EMV Electromagnetic compatibility directive

2011/65/EU

RoHS directive

- Applied harmonised standards in particular

EN 60950-1:2006/A11:2009, A1:2010, A12:2011+A2:2013

EN 61000-6-3:2007+A1:2011

EN 61000-6-1:2007

01.10.2016
Datum

Authorized representative for technical documentation:

Krug + Priester GmbH & Co KG
Simon-Schweitzer-Str. 34
D-72336 Balingen (Germany)

FR Mode d'emploi (44 – 64)

Utilisation conforme	45
Consignes de sécurité	45
Caractéristiques du produit	47
Contenu de la livraison	48
Aperçu et désignation des pièces	49
Panneau de commande	50
Mise en service	52
Production de brochures	53
Réglage de la butée de papier	55
Chargement d'agrafes	56
Réglage des têtes d'agrafage	57
Nettoyage et entretien	58
Pannes éventuelles	59
Caractéristiques techniques	60
Clauses de garantie	61



Préface

Nous vous remercions d'avoir opté pour un appareil de la maison IDEAL.

Utilisation conforme

- L'IDEAL 8590 est une agrafeuse-pleuse de bureau.
- Veuillez lire impérativement ce mode d'emploi et observer les consignes de sécurité avant la mise en service de la machine.
Ce mode d'emploi doit être disponible à tout moment.



Consignes de sécurité

- Conservez les emballages, telles que les films d'emballage, hors de portée des enfants ! (Risque d'asphyxie)
- Respectez les consignes de sécurité pour éviter le risque d'incendie ou d'électrocution. N'utilisez l'appareil qu'à l'intérieur.
- Utilisez uniquement une prise de courant avec la tension indiquée (voir plaque signalétique)
- Ne procédez pas à des modifications ou réparations de l'appareil.
- N'utilisez l'appareil en aucun cas si le cordon d'alimentation ou la fiche secteur est endommagée ou si le branchement dans la prise murale est instable.
- Veillez à ce que le cordon d'alimentation ne soit pas pincé et ne puisse être endommagé d'une autre manière pendant le fonctionnement. Posez le cordon de sorte à éviter que quelqu'un puisse trébucher sur le cordon. Le cordon d'alimentation ne doit pas être tendu.
- Débranchez la fiche en cas de non utilisation prolongée ou aux fins de nettoyage.
- Ne touchez pas la fiche ou l'appareil avec des mains mouillées.
- N'utilisez pas de liquide volatile, de white-spirit, de diluant ou de la pâte de polissage pour le nettoyage. Ces produits risquent d'endommager la surface de l'appareil.
- N'installez ni stockez pas le produit à des emplacements instables ou qui sont exposés aux vibrations produites par d'autres machines.
- Utilisez les deux mains pour soulever ou transporter le produit afin de soutenir aussi la partie arrière.
- Ne montez rien sur l'appareil et ne posez pas d'objet lourd sur l'appareil.
- Respectez les limites prescrites pour le chargement des feuilles.
- N'utilisez pas de papier épais, fissuré ou du vieux papier.
- N'enfoncez pas le papier en forçant.



Consignes de sécurité

- Les enfants ne peuvent pas reconnaître les dangers dans la manipulation d'appareils électriques. Il faut donc toujours surveiller les enfants qui se trouvent à proximité de l'agrafeuse-plieuse.
- Les personnes non familières avec le mode d'emploi ainsi que les enfants et les personnes se trouvant sous l'influence de médicaments, d'alcool ou de drogues ne sont pas autorisées à utiliser l'appareil ou seulement sous surveillance.



Attention

Danger de blessure par choc électrique. Toujours débrancher la fiche secteur de la prise avant

- l'entretien et le nettoyage
- de déplacer l'appareil



Attention

Ne pas utiliser d'aérosols de substances inflammables à proximité du Agrafeuse-plieuse !



Attention

Ne pas utiliser de détergents inflammables.

Caractéristiques du produit

- **Utilisation simple et intuitive grâce au clavier à membrane avec des symboles évidents et un compteur à LED intégré.**
- **L'agrafeuse-plieruse IDEAL 8590 plie et agrafe automatiquement en une seule opération.**
- **Mécanisme d'agrafage en cours de brevet avec agrafage traditionnel et agrafage à plat pour une réduction du volume.**
- **Des brochures de jusqu'à 64 pages (papier de 80 g/m²) peuvent être produites.**
- **Les têtes d'agrafage peuvent être positionnées de manière individuelle sans outil.**
- **Le chargement des agrafes est simple et rapide.**

Contenu de la livraison

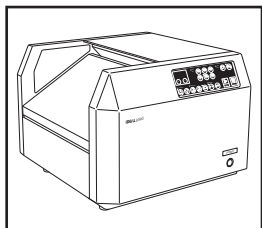

IDEAL 8590

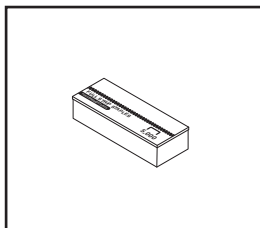

**1 boîte d'agrafes
(5 000 pcs.)**

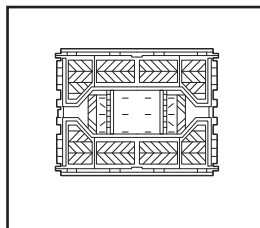

**Caisse pliante
de réception**

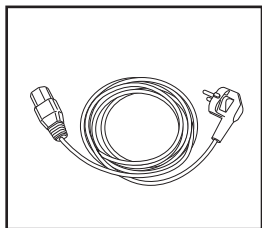

Cordon d'alimentation



**Mode d'emploi
imprimé**

Aperçu et désignation des pièces

Vue avant

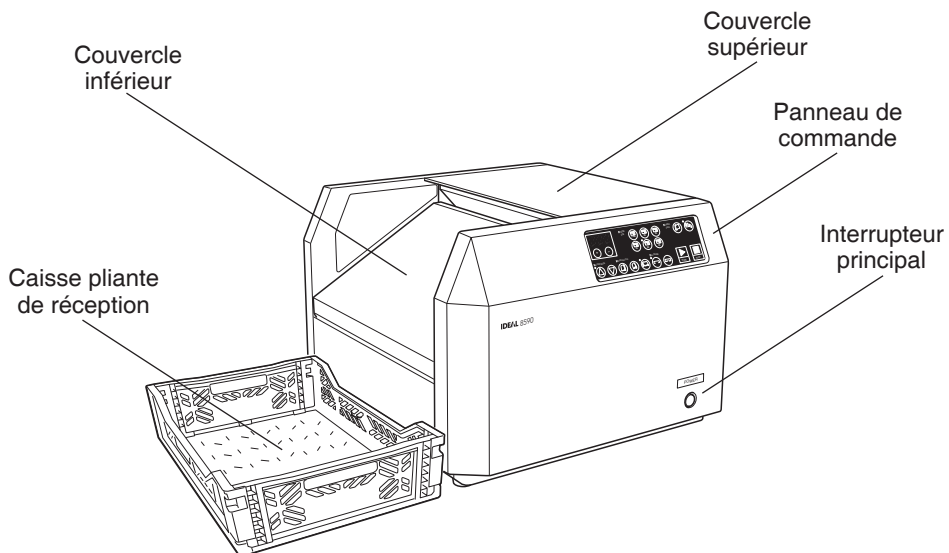

Vue arrière

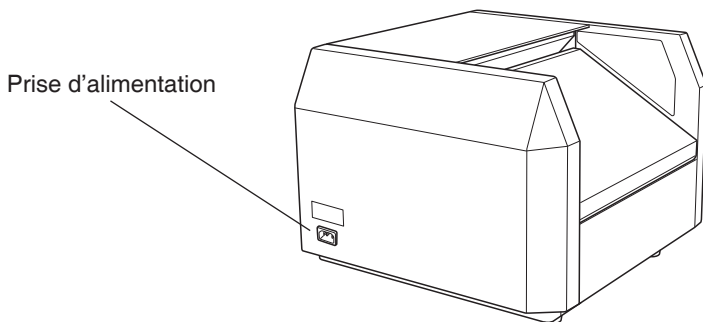

Panneau de commande

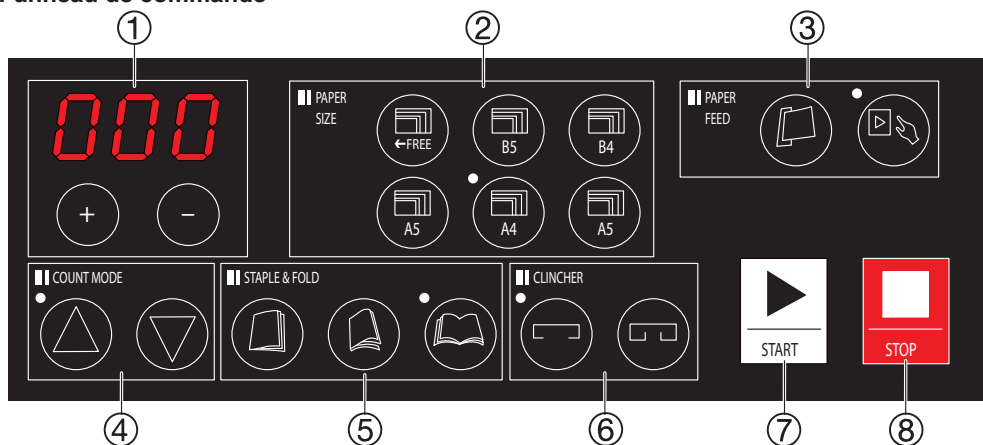

① Compteur

- En mode « Compteur totalisateur », le compteur affiche le nombre de brochures comptées. En mode « Décompteur », l'affichage montre le nombre déterminé par soustraction de la quantité compté de la valeur pré réglée.
- Après le changement de la taille de papier (après avoir appuyé deux fois sur la taille de papier, p.ex. A4) , le compteur montre le changement réalisé dans la plage de +/- 5 mm pendant 4 secondes. Si la taille de papier a été réglée sur « FREE » (au choix), le compteur montre la longueur entière pendant 4 secondes.
- En mode d'agrafage latéral (appuyer deux fois), le compteur montre le réglage réalisé dans la plage de 8 à 15 mm pendant 4 secondes.
- En « mode automatique », (appuyer deux fois), le compteur montre le temps de détection dans la plage de 1 à 5 secondes pendant 4 secondes.
- Les valeurs susmentionnées peuvent être augmentées ou diminuées en appuyant sur la touche plus ou moins .

② Taille de papier

- Sélectionnez la taille du papier d'origine parmi les options suivantes : B5, B4, A5, A4, A3 et FREE.
- Avec l'option FREE, réglez la longueur du papier d'origine dans la plage de 110 à 484 mm.
- Appuyez deux fois sur l'une des touches. Tant que l'affichage clignote, la longueur du papier peut être adaptée avec la touche plus ou moins (réglage précis dans la plage de +/- 5 mm pour toutes les tailles de papier pré réglées).

③ Alimentation papier

- Mode automatique : Appuyez sur la touche « Auto » . L'appareil se mettra en marche automatiquement dès que le capteur optique détecte l'alimentation en papier. Appuyez deux fois sur la touche « Auto » pour modifier le temps de détection (1 à 5 secondes). Utilisez la touche plus ou moins pour modifier cette valeur.
- Mode manuel : L'appareil ne se mettra en marche que lorsque la touche « Start » est actionnée.

Panneau de commande

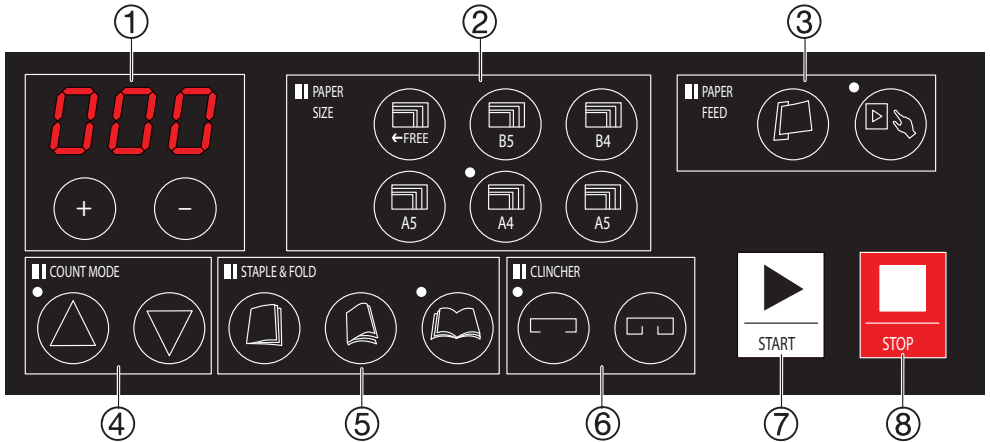

④ Mode compteur

- Appuyez sur la touche pour sélectionner le compteur totalisateur ou sur la touche pour sélectionner le décompteur. En mode « Décompteur », déterminez la valeur au préalable. Utilisez les touches plus et moins pour modifier la valeur.
- Les valeurs à plus de trois chiffres ne peuvent pas être affichées ni déterminées.

⑤ Agrafage et pliage

- Si l'agrafage latéral est sélectionné, l'appareil agrafe sur le côté du papier. Appuyez deux fois sur la touche d'agrafage latéral pour régler la position d'agrafage dans la plage de 8 à 15 mm. Utilisez les touches plus et moins pour modifier la valeur.
- Si l'agrafage à cheval est sélectionné, l'appareil plie et agrafe au centre des feuilles.
- Si le pliage est sélectionné, l'appareil plie les feuilles sans les agraffer (pli simple).

⑥ Agrafage

- Appuyez sur la touche pour aplatir les extrémités de l'agrafe (agrafage à plat).

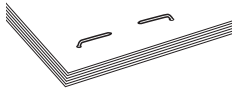

- Appuyez sur la touche pour replier les extrémités de l'agrafe (agrafage traditionnel).

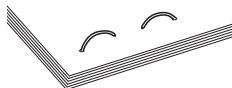

⑦ Start ⑧ Stop

- Appuyez sur la touche Start pour commencer la production. Appuyez sur la touche Stop pour arrêter la production.

Mise en service

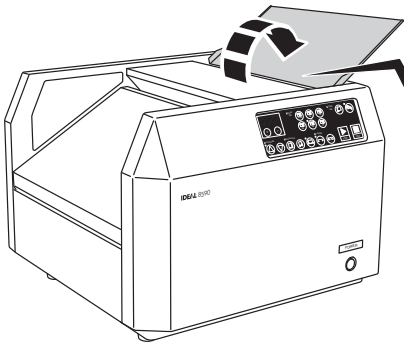

Ouvrez le couvercle supérieur.
Ce couvercle comporte une échelle
pour régler le format de papier.

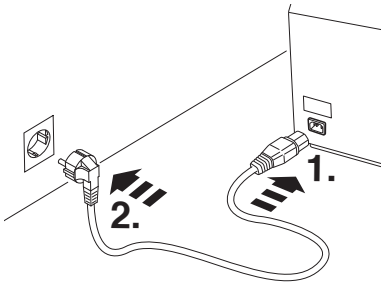

Brancher le cordon d'alimentation d'abord
à l'appareil, ensuite dans la prise.

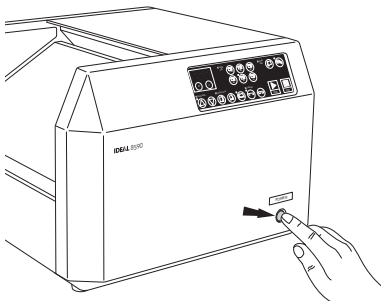

Mettre l'appareil en marche à l'interrupteur
principal. Le compteur commence à clignoter
et reste allumé au bout de quelques secondes.
L'appareil est en état opérationnel.



Le compteur peut aussi afficher l'un des
3 messages suivants :

- E1 : Couvercle ouvert → fermer
- E2 : Manque d'agrafes → charger
- E3 : Papier dans le chargeur de feuilles → enlever

Production de brochures

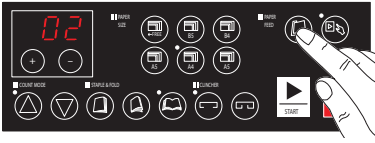

1. Sélectionner entre le mode automatique et manuel pour l'alimentation papier.
2. Sélectionner le type de brochage :

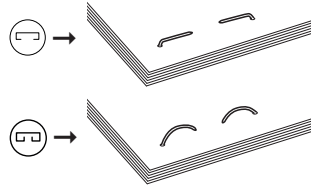

3. Sélectionner agrafage, pliage ou agrafage et pliage.

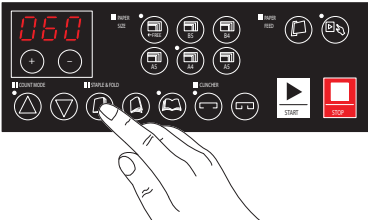

4. Sélectionner la taille de papier : FREE, B5, B4, A5, A4 ou A3.

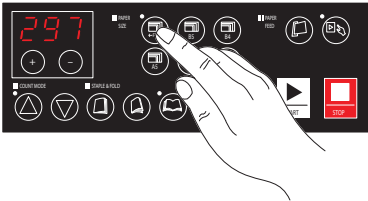

5. Sélectionner le compteur totalisateur ou le décompte.

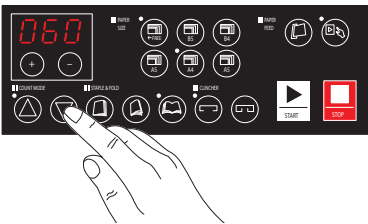

Production de brochures

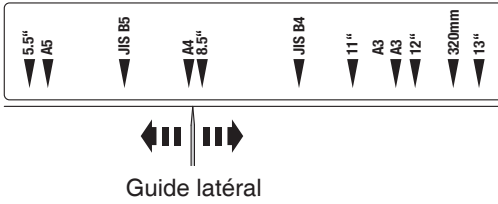

6. Adapter le format de papier (guide latéral) à votre feuille.

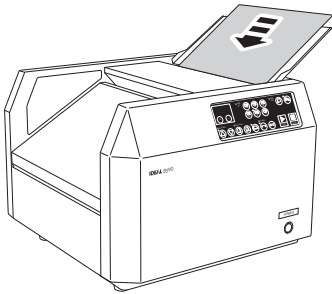

7. Placer les feuilles dans le chargeur de feuilles. Les feuilles devraient être bien guidées sans être trop serrées dans les guides latéraux. Si le mode automatique (☐) est réglé, l'appareil se mettra en marche automatiquement. En mode manuel (☐), appuyer sur la touche Start (▶).

Réglage de la butée de papier

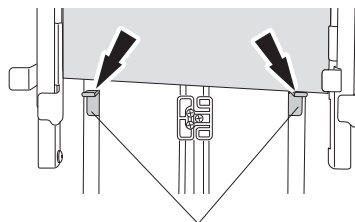
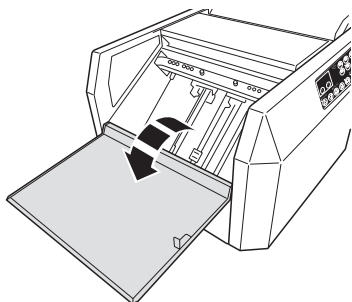

Butée de papier

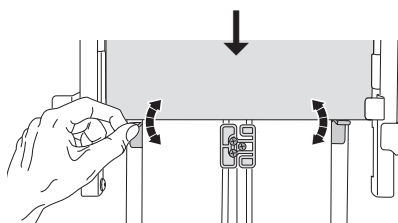
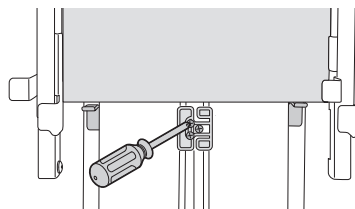

1. Arrêter l'appareil à l'interrupteur principal. Débrancher l'appareil. Ouvrir le couvercle inférieur.
2. Placer une feuille dans le chargeur de feuilles. Adapter le format de papier (guide latéral) à votre feuille. Contrôler la position de l'extrémité de la feuille sur la butée.
3. Dévisser les 3 vis au centre de la butée de papier et la régler sur l'extrémité de papier. Revisser les vis. Enlever la feuille et refermer le couvercle inférieur.

Chargement d'agrafes

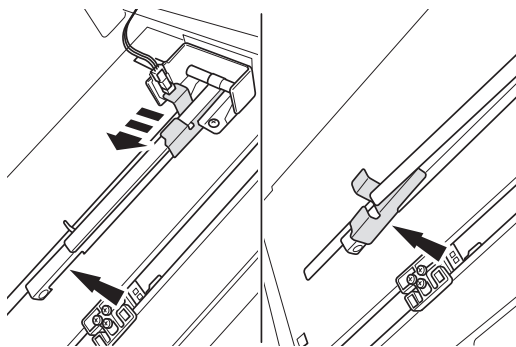

1. Arrêter l'appareil à l'interrupteur principal. Débrancher l'appareil. Ouvrir le couvercle inférieur. Tirer le support d'agrafes vers le bas et l'accrocher dans l'encoche prévue.

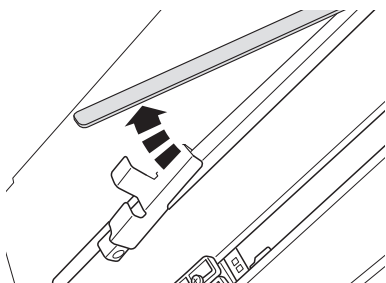

2. Ouvrir le magasin.

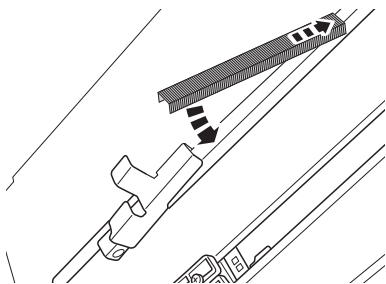

3. Insérer les nouvelles agrafes. S'assurer de n'utiliser qu'une barre d'agrafes d'au moins 5 cm de longueur. Le chargement d'une barre d'agrafes de moins de 5 cm de longueur ou le chargement de plusieurs barres d'agrafes à la fois peut provoquer un blocage.

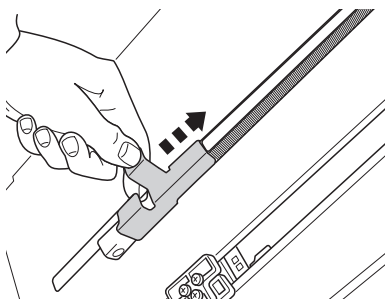

4. Ramener le support d'agrafes lentement dans sa position initiale. Refermer le couvercle inférieur. Rebrancher le cordon d'alimentation et remettre l'appareil en service à l'interrupteur principal.

Réglage des têtes d'agrafage

L'appareil est équipé de deux têtes d'agrafage qui peuvent être montées à une distance de 90, 135 et 180 mm l'une de l'autre. Arrêter l'appareil à l'interrupteur principal. Débrancher l'appareil. Ouvrir le couvercle inférieur. Monter les têtes d'agrafage (fixées par un écrou papillon) à la position souhaitée :

90 mm

135 mm

180 mm

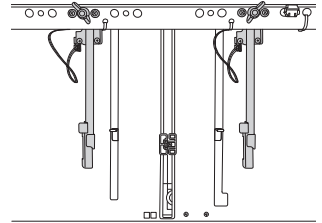
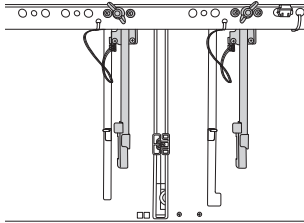
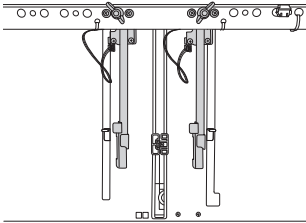

Pour l'agrafage en coin, il faut retirer la tête non utilisée :

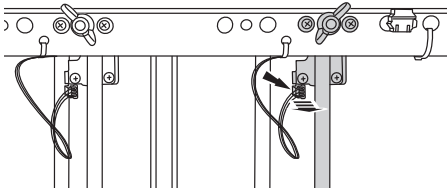

Pour ce faire, débrancher le connecteur de la tête d'agrafage.

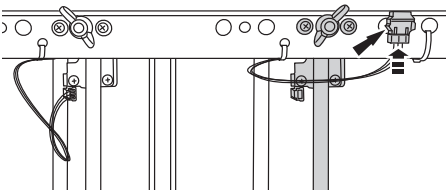

Ranger le connecteur du capteur dans la douille prévue à cet effet.

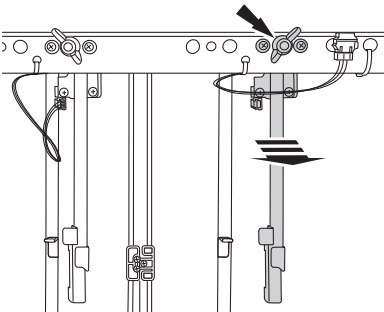

Dévisser l'écrou papillon et retirer la tête d'agrafage.

Nettoyage et entretien

Nettoyage du capteur optique

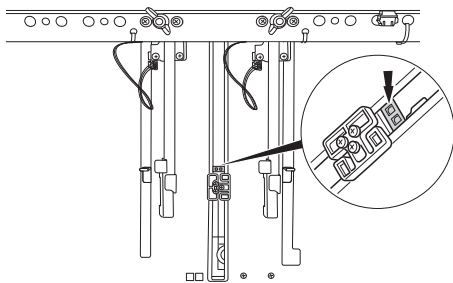

- Nettoyez le capteur optique tous les jours pour garantir un fonctionnement stable.
- Arrêtez l'appareil à l'interrupteur principal. Débranchez l'appareil. Ouvrir le couvercle inférieur. Nettoyer le capteur optique situé au centre de la butée papier avec un pinceau normal.

1. Nettoyage extérieur

- Nettoyez le boîtier ainsi que le panneau de commande avec un chiffon non pelucheux, humecté d'eau savonneuse.
- N'utilisez pas de liquide volatil, de white-spirit, de diluant ou de la pâte de polissage pour le nettoyage. Ces produits risquent d'endommager la surface de l'appareil.

2. Nettoyage intérieur

- Veuillez nous contacter si vous souhaitez nettoyer l'intérieur de l'appareil. Ne démontez jamais l'appareil vous-même car cela pourrait détruire l'appareil ou provoquer une électrocution.

3. Entretien

- Demandez à votre revendeur de réaliser régulièrement une inspection de l'appareil.

Pannes éventuelles

Problème	Cause	Remède
L'appareil ne peut pas être mis en marche.	Le cordon d'alimentation est-il branché correctement ?	Couper l'alimentation à l'interrupteur principal et brancher correctement la fiche secteur dans la prise. Vérifier si la fiche est mal branchée à l'arrière de l'appareil.
	Le cordon d'alimentation est-il utilisé correctement ?	Utiliser le cordon d'alimentation fourni avec l'appareil.
Le produit ne fonctionne pas correctement.	Le capteur optique est-il sale ?	Nettoyer le capteur optique (page 58).
	Le papier est-il transporté correctement ?	Régler correctement les guides latéraux pour qu'ils correspondent à la largeur de la feuille. Contrôler si le nombre de feuilles transportées ne dépasse pas les limites prescrites.
	Les agrafes sont-elles utilisées correctement ?	Utiliser les agrafes recommandées par nous.
	Avez-vous introduit un nombre de feuilles trop élevé ?	Respecter les limites prescrites pour l'alimentation papier.
	La position du pli est-elle correcte ?	Arrêter et remettre en marche l'appareil à l'interrupteur principal pour que la butée de papier se remette en position initiale.
L'affichage indique E01.	Le couvercle inférieur est-il ouvert ?	Refermer le couvercle inférieur.
L'affichage indique E02.	Y a-t-il trop peu d'agrafes ?	Effectuer les opérations de chargement d'agrafes, voir page 56.
L'affichage indique E03.	Il y a probablement encore du papier dans le chargeur de feuilles.	Retirer le papier.

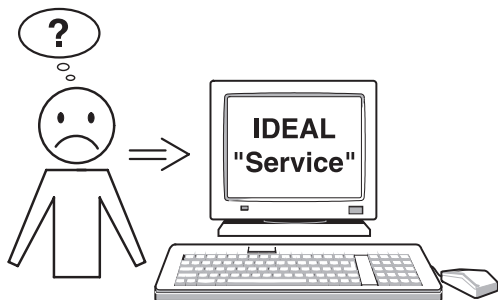

En cas de problème autre que ceux énoncés précédemment :

Prenez contact via notre site Internet, à l'adresse

- www.krug-priester.com → rubrique "Service"
service@krug-priester.com

Caractéristiques techniques IDEAL 8590

Tension d'alimentation	230V-50Hz / 120V-60Hz
Dimensions (l x h x p)	490 x 355 x 474 mm
Poids	20 kg

Conditions ambiantes

Domaine d'utilisation	à l'intérieur
Altitude max. recommandée en service	2 000 m au-dessus de la mer au maximum
Température de service	0 à 50 °C
Humidité de service	20% à 90% HR

Spécifications de production de brochures

Taille de papier	330,2 x 468,0 mm ~ 110,0 x 210,0 mm
Nombre de feuilles max.	16 feuilles (80 g/m ²)
Nombre de têtes d'agrafage	2
Qualité de papier	64 à 300 g/m ²
Compteur	d'addition (totalisateur) ou de soustraction (décompteur)
Distance entre agrafes (milieu-milieu)	90mm, 135 mm ou 180 mm
Type d'agrafes	Agrafes ref. 9000 857
Fonctions	plier etagrafer, seulement plier ou seulementagrafer
Type d'agrafage	Agrafage traditionnel etagrafage à plat moins encombrant
Vitesse	jusqu'à 800 brochures / heure
Messages à l'affichage	magasin d'agrafes vide, bourrage papier ou couvercle ouvert
Mode de fonctionnement	Mode manuel ou automatique

Sous réserve de modifications techniques.

Clauses de garantie

IDEAL accorde une garantie pour cet appareil à partir de la date d'achat.

Les clauses de garantie sont fixées par notre filiale du pays concerné.

- Si un vice de matière ou de construction apparaît pendant la période de garantie, IDEAL procédera à la réparation, au remplacement ou au remboursement du prix d'achat de l'appareil selon sa propre évaluation.
- Les prestations de garantie ne pourront être fournies que si des justificatifs suffisants, p.ex. un bon d'achat, sont présentés et que le droit à garantie est réclamé pendant la période de garantie.
- La garantie ne couvre pas les pièces d'usure ni les pièces à changer régulièrement.
- La garantie expire si l'appareil n'est pas installé, utilisé et nettoyé/entretenu correctement (conformément aux indications du mode d'emploi).
- La garantie expire si l'appareil est branché sur une alimentation électrique non conforme aux indications de la plaque signalétique.

Stockage

Conserver l'agrafeuse-pleuse de préférence dans son emballage d'origine à un endroit sec et pas trop chaud.

Pièces de rechange et accessoires

Vous pouvez obtenir des pièces de rechange auprès de votre revendeur spécialisé.

Seules des pièces de rechange d'origine du fabricant peuvent être utilisées.

Réparation

Toutes les autres réparations peuvent uniquement être réalisées par un spécialiste ou le service après-vente. Ceci vaut également pour un cordon d'alimentation défectueux.

Les travaux de réparation.



Recyclage

Cette machine ne doit pas être mise au rebut dans les ordures ménagères.

Veillez la déposer dans un point de collecte prévu à cet effet.

Le recyclage des éléments électriques et électroniques permet de protéger l'environnement. L'emballage est recyclable. Déposez-le dans un centre de tri.

Merci !



La société Krug + Priester dispose des certifications suivantes :

- Système de management de la qualité selon DIN EN ISO 9001:2015
- Système de management de l'environnement selon DIN EN ISO 14001:2009
- Système de management de l'énergie selon DIN EN ISO 50001:2011



L'appareil est conforme aux stipulations CE et aux directives suivantes:

- 2014/35/EU pour la sécurité électrique
- 2014/30/EU pour la compatibilité électromagnétique
- 2011/65/EU RoHS directives

Les indications techniques se retrouvent sur la plaque signalétique de la machine. Pour bénéficier de la garantie, la machine doit pouvoir être identifiée par sa plaque signalétique.

Sous réserve de modifications techniques.

Déclaration de conformité CE

- Par la présente, nous déclarons que

IDEAL 8590 Made in Vietnam

- sont conformes aux dispositions pertinentes suivantes

2014/35/EU

Directives basse tension

2014/30/EU

EMV directives compatibilité électromagnétique,

2011/65/EU

RoHS directives

- Normes harmonisées utilisées, notamment

EN 60950-1:2006/A11:2009, A1:2010, A12:2011+A2:2013

EN 61000-6-3:2007+A1:2011

EN 61000-6-1:2007

01.10.2016
Datum

Représentant autorisé pour la documentation technique:

Krug + Priester GmbH & Co KG
Simon-Schweitzer-Str. 34
D-72336 Balingen (Germany)

ES Instrucciones de uso (65 – 85)

Uso previsto	66
Indicaciones de seguridad	66
Características del producto	68
Volumen de entrega	69
Descripción general de las partes	70
Panel de control	71
Puesta en marcha	73
Producir folletos	74
Ajustar el tope de papel	76
Recargar las grapas	77
Ajustar los cabezales de grapado	78
Cuidado y mantenimiento	79
Posibles averías	80
Datos técnicos	81
Disposiciones de la garantía	82



Prólogo

Muchas gracias por haber elegido un producto de la casa IDEAL.

Uso previsto

- IDEAL 8590 es una plegadora grapadora de sobremesa.
 - Lea con atención el manual de instrucciones y las indicaciones de seguridad antes de utilizar la máquina.
- El manual de instrucciones debe estar disponible en todo momento.



Indicaciones de seguridad

- ¡Mantenga siempre el material de embalaje (p.ej. láminas) alejado de los niños! (Existe riesgo de asfixia)
- Siga estas indicaciones de seguridad para evitar el riesgo de incendios o descargas eléctricas. Utilice el aparato solo en interiores.
- Utilice únicamente una toma de corriente con la tensión especificada (véase la placa de características)
- No realice ninguna modificación o reparación en el aparato.
- No utilice nunca el aparato si el cable de alimentación o el enchufe están dañados o si la conexión a la toma de corriente no es estable.
- Asegúrese durante el funcionamiento de que el cable de alimentación no queda aprisionado ni sufre ningún otro daño. Colóquelo de forma que nadie pueda tropezar con él. El cable de alimentación no puede estar sometido esfuerzos de tracción.
- Si no se utiliza el aparato durante mucho tiempo o si desea limpiarlo, retire el enchufe de la toma de corriente.
- No toque ni el enchufe ni el aparato con las manos mojadas.
- Para limpiar el aparato, no utilice líquidos volátiles, gasolina, disolventes o pasta de pulir. Estas sustancias podrían dañar la superficie del aparato.
- No instale ni guarde el producto en lugares inestables o en sitios en los que podría estar expuesto a vibraciones causadas por otro tipo de maquinaria.
- Para levantar o mover el aparato utilice ambas manos y sujételo por la parte posterior.
- No monte nada en el aparato ni coloque objetos pesados encima de él.
- Respete los límites prescritos al cargar papel en la bandeja.
- No utilice papel grueso, papel desgarrado o papel antiguo.
- No introduzca papel a la fuerza.



Indicaciones de seguridad

- Los niños no son conscientes de los peligros que conlleva el manejo de equipos eléctricos. Por lo tanto, supervise a los niños cuando se encuentren cerca del dispositivo.
- Las personas que no están familiarizadas con el manual de instrucciones, los niños y las personas bajo la influencia de medicamentos, alcohol o drogas no pueden utilizar el aparato. De hacerlo, debe ser siempre bajo supervisión.



Atención

Riesgo de lesiones por descarga eléctrica. Desenchufar siempre de la toma de corriente antes de

- limpiar y realizar el mantenimiento del aparato
- mover el aparato



Atención

¡No utilizar aerosoles con sustancias inflamables cerca de la plegadora grapadora!



Atención

No utilizar productos limpiadores inflamables.

Características del producto

- Teclado táctil de manejo sencillo e intuitivo con símbolos fáciles de entender y un contador LED incorporado.
- La plegadora grapadora IDEAL 8590 pliega y grapa automáticamente en una sola operación.
- Mecanismo de grapado pendiente de patente con grapado convencional y grapado en esquina que ahorra espacio.
- Se puede realizar el plegado y grapado de folletos de hasta 64 páginas (papel, 80 g/m²).
- Los cabezales de grapado se pueden posicionar de forma individual sin necesidad de herramientas.
- La recarga de grapas se realiza de forma fácil y rápida.

Volumen de entrega

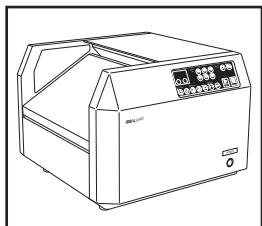

IDEAL 8590

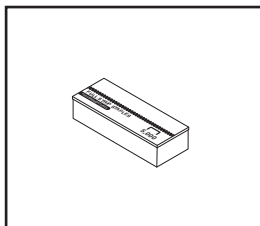

**1 caja de grapas
(5.000 unidades)**

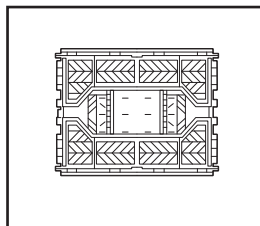

**Bandeja de
recogida plegable**

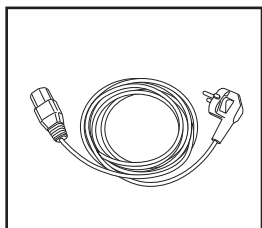

Cable de alimentación



**Ejemplar impreso
del manual de
instrucciones**

Descripción general de las partes

Parte frontal

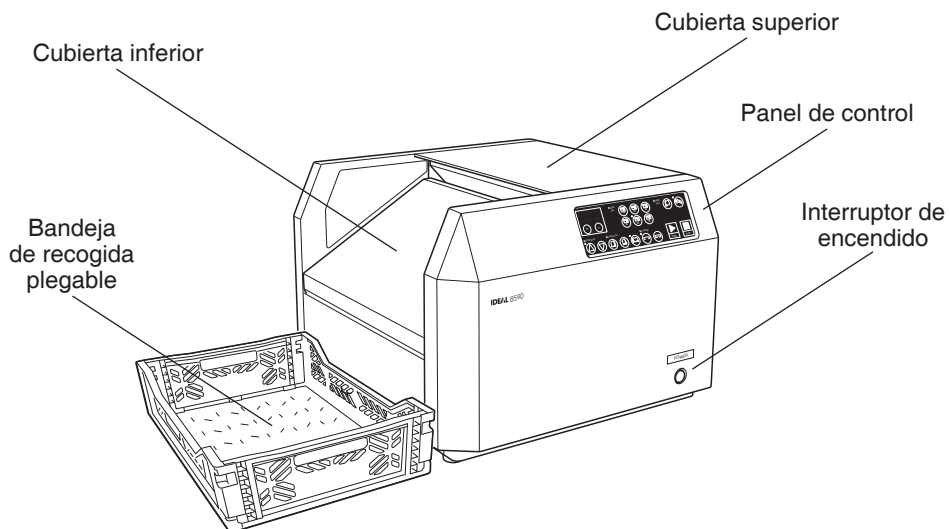

Parte trasera

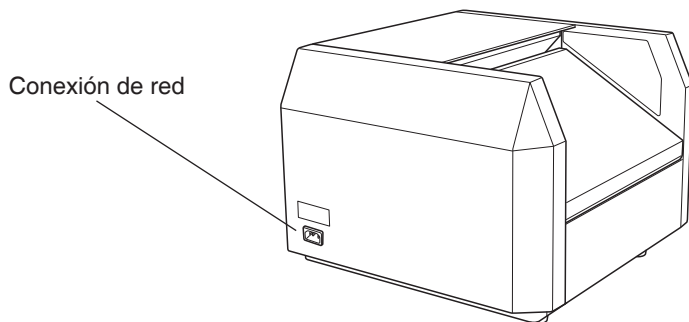

Panel de control

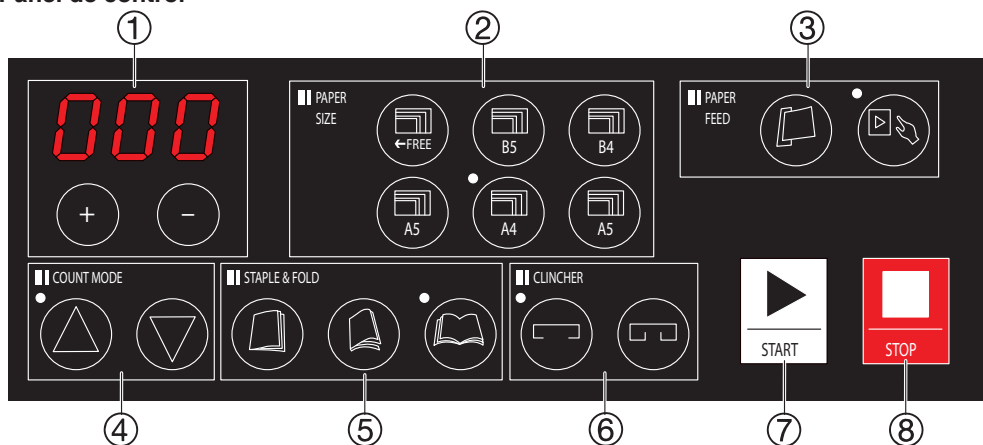

1 Contador

- En el modo «Contador total», se indica la cantidad de folletos contados. En el modo «Contador de preselección» , se indica la cantidad que resulta de restar la cantidad contada al valor seleccionado previamente.
- Al cambiar el tamaño del papel (cuando se pulsa dos veces el tamaño del papel, p. ej. A4) , se muestra durante 4 segundos el cambio realizado en un rango de +/- 5 mm. Si el tamaño del papel se ajusta a «FREE» (seleccionar libremente), se muestra durante 4 segundos el largo total.
- En el modo de grapado lateral (al pulsar dos veces), se muestra durante 4 segundos el ajuste establecido entre 8 y 15 mm.
- En el «Modo automático» (al pulsar dos veces), se muestra durante 4 segundos el tiempo de detección que va desde 1 a 5 segundos.
- Los valores anteriores se pueden aumentar o reducir pulsando la tecla o .

2 Tamaño del papel

- Seleccione el tamaño del papel original de entre las siguientes opciones: B5, B4, A5, A4, A3 y FREE.
- En la opción FREE, seleccione el largo del papel original entre 110 y 484 mm.
- Pulse una de las teclas dos veces. Mientras el indicador parpadea, se puede ajustar el largo del papel con las teclas o (ajuste preciso en un rango de +/- 5 mm para todos los tamaños de papel predefinidos).

3 Fuente de papel

- Modo automático: Pulse la tecla «Auto» . El aparato se inicia automáticamente cuando el sensor óptico detecta que se carga papel. Pulse la tecla «Auto» dos veces para cambiar el tiempo de detección (1 - 5 segundos). Utilice la tecla o para cambiar el valor.
- Modo manual : El aparato arranca cuando se pulsa la tecla «Start»

Panel de control

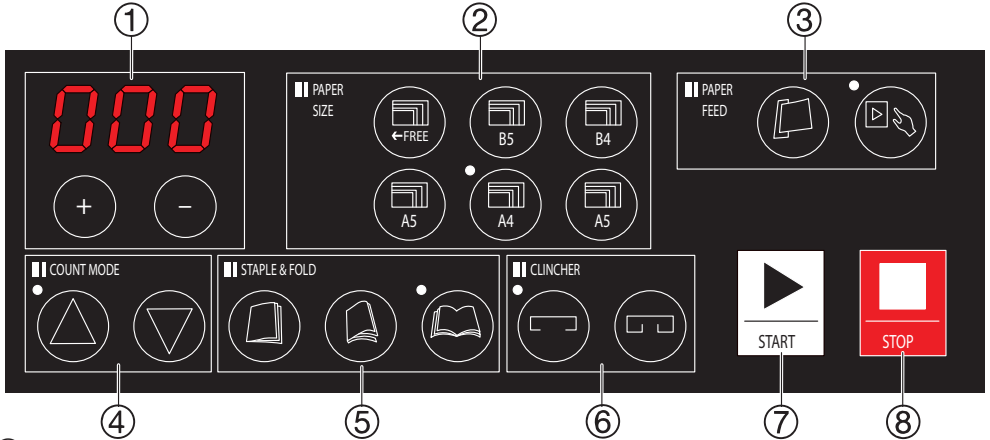

④ Modo del contador

- Pulse la tecla para el modo Contador total o la tecla para el modo Contador de preselección. En este último modo, Contador de preselección, determine previamente el valor. Utilice la tecla o para cambiar el valor.
- No se pueden determinar ni mostrar los valores superiores a una cifra de tres dígitos.

⑤ Grapado y plegado

- Si se selecciona el grapado lateral , el aparato grapa el papel en uno de sus bordes. Presione la tecla del grapado lateral dos veces para ajustar la posición de grapado entre los valores 8 y 15 mm. Utilice la tecla o para cambiar el valor.
- Si se selecciona el grapado central , el aparato pliega y grapa el papel por el centro.
- Si se selecciona el plegado , el aparato pliega el papel sin grapar (solo plegado).

⑥ Grapado

- Pulse la tecla para aplanar los extremos de la grapa (grapado plano).

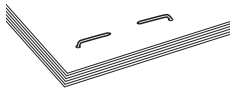

- Pulse la tecla para curvar los extremos de la grapa (grapado convencional).

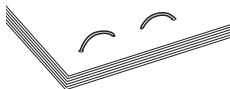

⑦ Start ⑧ Stop

- Pulse la tecla Start para iniciar el grapado. Pulse la tecla Stop para detener el grapado.

Puesta en marcha

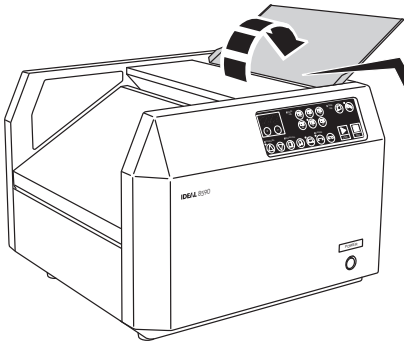

Abra la cubierta superior.
Esta cubierta tiene una escala que permite configurar el tamaño del papel.



Primero enchufe el cable de alimentación del aparato en la toma de corriente.

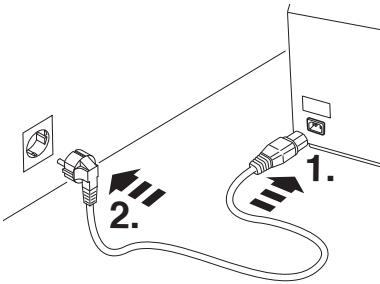

Encienda el aparato con el interruptor de encendido. El contador empieza a parpadear y se enciende permanentemente después de unos segundos. El aparato está listo para usarse.

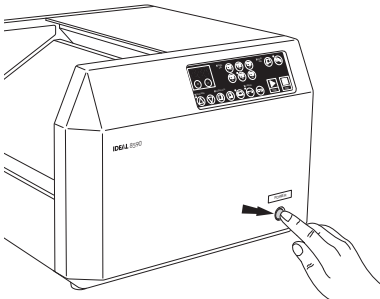

El contador también puede mostrar uno de los 3 siguientes avisos:

- E1: Cubierta abierta → cerrar
- E2: Sin grapas → recargar
- E3: Papel en la bandeja de papel → retirar

Producir folletos

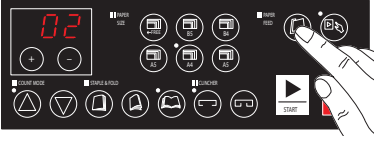

1. Seleccione la fuente de papel entre el modo automático y el manual.
2. Seleccione el tipo de grapado:

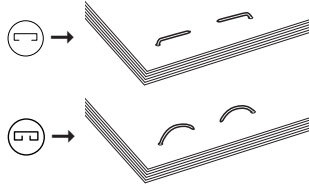

3. Seleccione entre Grapar, Plegar o Grapar y plegar.

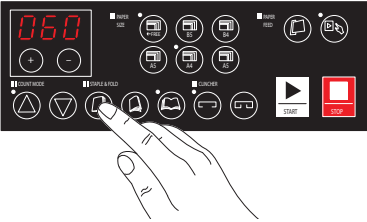

4. Seleccione el tamaño del papel: FREE, B5, B4, A5, A4 o A3.

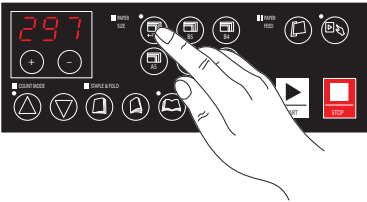

5. Seleccione Contador total o Contador de preselección.

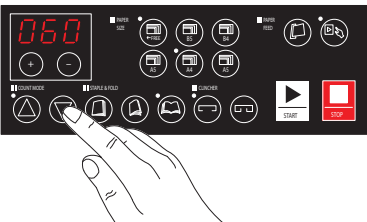

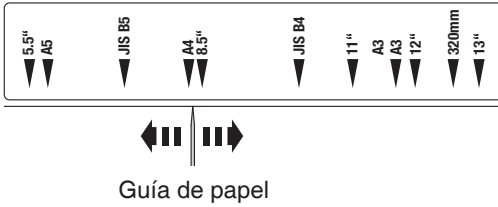

Producir folletos

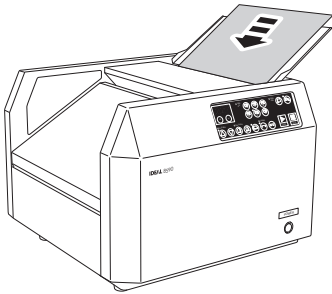

- Ajuste el formato de papel (guía de papel) a la hoja.



- Coloque las hojas en la bandeja de papel. Las guías de papel no deben colocarse muy apretadas contra el papel. De lo contrario, el aparato podría no recoger correctamente las hojas. Si se ha seleccionado el modo automático , el aparato arranca automáticamente. En el modo manual , es necesario pulsar la tecla Start .

Ajustar el tope de papel

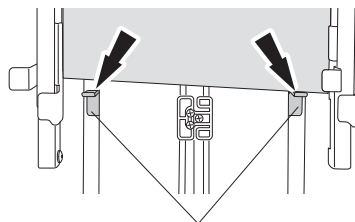
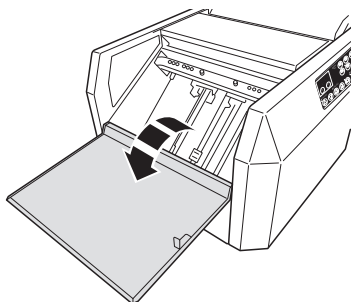

Tope de papel

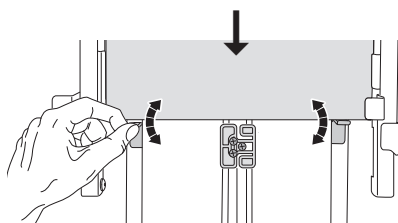
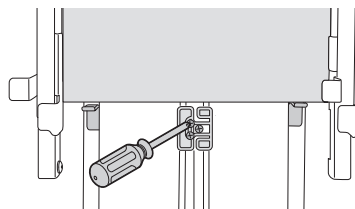

1. Desconecte el interruptor de encendido. Retire el enchufe de la toma de corriente. Abra la cubierta inferior.
2. Inserte una hoja en la bandeja de papel. Ajuste el formato de papel (guía de papel) a la hoja. Compruebe el extremo de la hoja con el tope.
3. Afloje los 3 tornillos en el centro del tope de papel y ajústelo al borde del papel. Apriete los tornillos de nuevo. Retire el papel y cierre la cubierta inferior.

Recargar las grapas

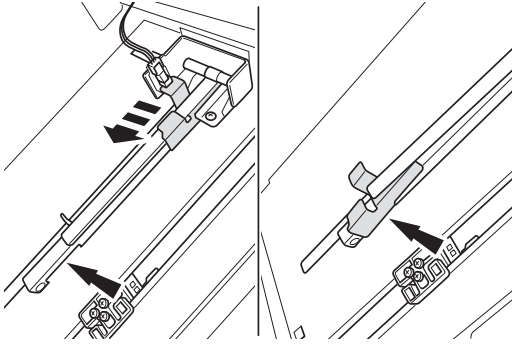

1. Desconecte el interruptor de encendido. Retire el enchufe de la toma de corriente. Abra la cubierta inferior. Tire del soporte de grapas hacia abajo y cuélguelo en la abertura correspondiente.

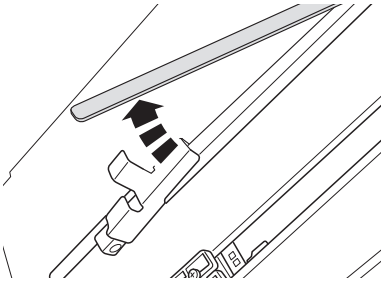

2. Abra el cargador.

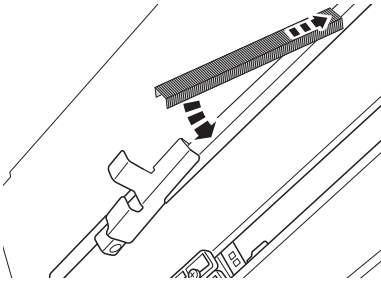

3. Inserte las grapas nuevas. Asegúrese de reponer una hilera de grapas de al menos 5 cm de largo. Recargar una hilera más pequeña o intentar colocar varias hileras a la vez podría causar un atasco.

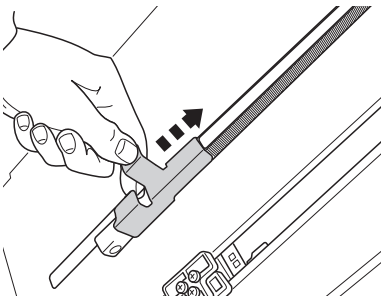

4. Lleve lentamente el soporte de grapas a la posición inicial. Cierre la cubierta inferior. Conecte el cable de alimentación y encienda el interruptor de encendido del aparato.

Ajustar los cabezales de grapado

El aparato está equipado con dos cabezales de grapado que se pueden montar a una distancia de 90, 135 y 180 mm. Desconecte el interruptor de encendido. Retire el enchufe de la toma de corriente. Abra la cubierta inferior. Montar los cabezales de grapado (fijados con un tornillo de mariposa) en la posición deseada:

90 mm

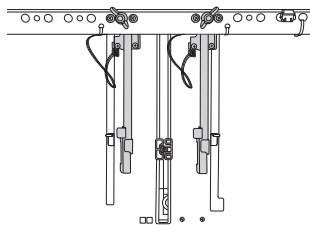

135 mm

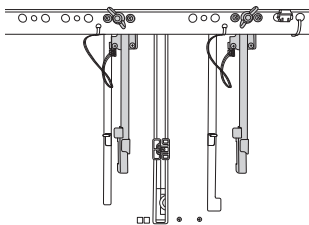

180 mm

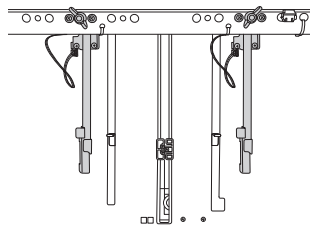

Con el grapado en esquina, es necesario retirar el cabezal que no se va a utilizar:

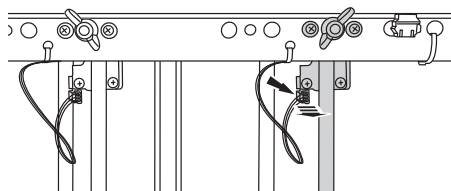

Para ello, retire el conector del sensor del cabezal de grapado.

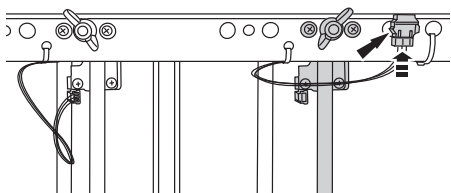

Inserte el conector del sensor en el casquillo apropiado.

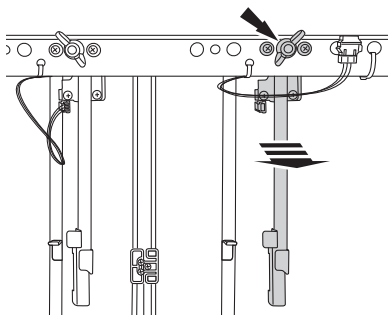

Afloje el tornillo de mariposa y retire el cabezal de grapado.

Cuidado y mantenimiento

Limpieza del sensor óptico

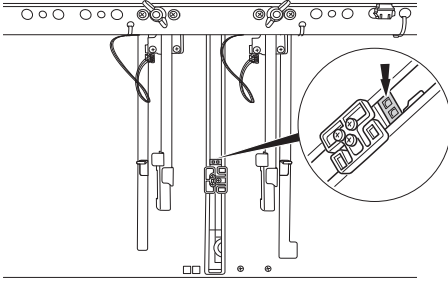

- Limpie el sensor óptico a diario para garantizar un funcionamiento estable.
- Desconecte el interruptor de encendido. Retire el enchufe de la toma de corriente. Abra la cubierta inferior. Limpie el sensor óptico en el centro del tope de papel con un cepillo convencional.

1. Limpieza exterior

- Limpie la carcasa y el panel de control con un paño que no suelte pelusa y humedecido en una solución jabonosa.
- Para limpiar el aparato, no utilice líquidos volátiles, gasolina, disolventes o pasta de pulir. Estas sustancias podrían dañar la superficie del aparato.

2. Limpieza interior

- Póngase en contacto con nosotros si desea limpiar el interior del aparato. Nunca lo desmonte usted mismo, ya que podría dañarlo o sufrir una descarga eléctrica.

3. Mantenimiento

- Consulte con su distribuidor para realizar inspecciones periódicas del aparato.

Posibles averías

Problema	Causa	Solución
El aparato no se enciende.	¿El cable de alimentación está conectado correctamente?	Apague el interruptor de encendido y compruebe si el cable de alimentación está bien conectado a la toma de corriente. Compruebe si la conexión de red en la parte trasera está floja.
	¿El cable de alimentación que utiliza es el adecuado?	Utilice el cable de alimentación que se suministra con el aparato.
El producto no funciona correctamente.	¿El sensor óptico está sucio?	Limpie el sensor óptico (página 79).
	¿Se recoge el papel adecuadamente?	Ajuste las guías de papel al ancho de las hojas. Asegúrese de que la cantidad de hojas del papel que se suministra en la bandeja cumple con los límites indicados.
	¿Las grapas se colocan correctamente?	Utilice las grapas que recomendamos.
	¿Se recogen demasiadas hojas?	Introduzca el papel respetando los límites indicados.
	¿La posición de plegado es correcta?	Apague y encienda el interruptor de encendido para mover el tope de papel a la posición original.
En el panel de control se muestra E01.	¿La cubierta inferior está abierta?	Cierre la cubierta inferior.
En el panel de control se muestra E02.	¿Quedan pocas grapas?	Siga los pasos descritos en la página 77 para recargar más grapas.
En el panel de control se muestra E03.	Seguramente todavía hay papel en la bandeja.	Retire el papel.

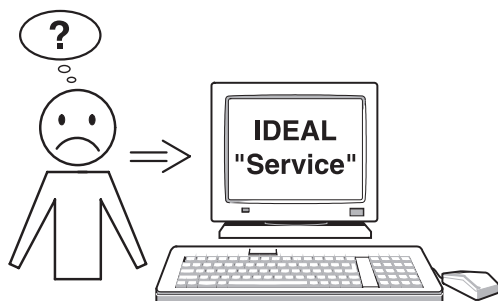

Si ninguno de los métodos ayudan a solucionar el problema:

Contacte con el servicio técnico

- www.krug-priester.com → "Servicio" service@krug-priester.com

Datos técnicos de IDEAL 8590

Tensión de red	230V-50Hz / 120V-60Hz
Dimensiones (ancho x alto x profundo)	490 x 355 x 474 mm
Peso	20 kg

Entorno operativo

Condiciones de funcionamiento	Interiores
Altura de funcionamiento máx. recomendada	Un máximo de 2.000 m sobre el nivel del mar.
Temperatura operativa	De 0 a 50 °C
Humedad operativa	De 20% a 90% RH

Especificaciones para la realización de folletos

Tamaño de papel	330,2 x 468,0 mm ~ 110,0 x 210,0 mm
Cantidad máx. de hojas	16 hojas (80 g/m ²)
Número de cabezales de grapado	2
Calidad del papel	64 - 300 g/m ²
Contadores	Para sumar (contador total) o restar (contador de preselección)
Espaciado entre grapas	90 mm, 135 mm o 180 mm
Tipo de grapa	Grapas n.º 9000 857
Funciones	Plegar y grapar, solo plegar o solo grapar
Tipo de grapado	Grapado convencional o grapado plano con ahorro de espacio
Velocidad	Hasta 800 folletos / hora
Indicaciones en el panel de control	Cargador de grapas vacío, atasco de papel o cubierta abierta
Funcionamiento	Modo manual o automático

Sujeto a modificaciones técnicas.

Disposiciones de la garantía

IDEAL asume la garantía de este aparato a partir de la fecha de venta.

Las obligaciones de garantía están determinadas por nuestro representante nacional.

- Si durante el período de garantía surgiera un error de material o construcción, IDEAL se compromete, a discreción propia, a reparar o reemplazar la unidad o a reembolsar su precio de compra.
- La garantía solo puede aplicarse cuando haya suficiente pruebas (p.ej. un recibo de compra) y la reclamación de garantía se haga dentro del período de garantía establecido.
- La garantía no cubre las piezas de desgaste ni las piezas que deben renovarse periódicamente.
- La garantía se invalida si el aparato no se instala, coloca, limpia o mantiene de forma correcta (de acuerdo con el manual de instrucciones).
- La garantía se invalida si el aparato no se conecta a un suministro eléctrico apropiado (de conformidad con lo indicado en la placa de identificación).

Almacenamiento

Guardar la plegadora grapadora preferiblemente en su embalaje original y en un lugar fresco y seco.

Piezas de repuesto y accesorios

Puede adquirir las piezas de repuesto en comercios especializados y sustituirlas usted mismo en el plegadora grapadora. Se deben utilizar únicamente piezas originales del fabricante.

Reparación

Las reparaciones del aparato deben llevarse a cabo exclusivamente por personal especializado, o bien debe enviarse el aparato al servicio de atención al cliente. Esto también es válido en caso de un cable

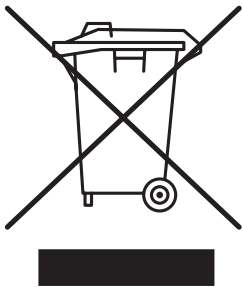

Reciclar

Por favor recuerde que debe respetar las regulaciones locales: llevar los equipos eléctricos que no funcionen a una central de eliminación de residuos. El material de embalaje es reciclable. Eliminar el respete embalaje de manera que se el medico ambiente y ponerlo a disposición para su recogida en los contenedores de reciclado. Todos los puntos de unión son fácilmente accesibles y, como tal, claramente visibles.

¡Gracias!



La empresa Krug + Priester cuenta con las siguientes certificaciones:

- Sistema de gestión de calidad conforme a DIN EN ISO 9001:2015
- Sistema de gestión del medioambiente conforme a DIN EN ISO 14001:2009
- Sistema de gestión de energía conforme a DIN EN ISO 50001:2011



El aparato tiene conformidad CE y cumple las directrices siguientes:

- 2014/35/EU de seguridad eléctrica
- 2014/30/EU de compatibilidad electromagnética
- 2011/65/EU RoHS directiva

Las especificaciones técnicas exactas se encuentran adheridas a la máquina.

Para cualquier reclamación en garantía, la máquina ha de estar provista de la placa original de identificación.

Sujeto a cambio sin notificación.

Declaración CE de conformidad

- Por la presente, declaramos que la

IDEAL 8590 Made in Vietnam

- satisface las disposiciones pertinentes siguientes

2014/35/EU

Kompabilitets direktiv

2014/30/EU

Directiva de compatibilidad electromagnética EMW

2011/65/EU

RoHS directiva

- Normas armonizadas utilizadas particularmente

EN 60950-1:2006/A11:2009, A1:2010, A12:2011+A2:2013

EN 61000-6-3:2007+A1:2011

EN 61000-6-1:2007

01.10.2016

Datum

Representante autorizado para documentación técnica:

Krug + Priester GmbH & Co KG
Simon-Schweitzer-Str. 34
D-72336 Balingen (Germany)

NL Gebruiksaanwijzing (86 - 106)

Doelmatig gebruik	87
Veiligheidsinstructies	87
Producteigenschappen	89
Leveringsomvang	90
Overzicht en benaming van de delen	91
Bedieningsveld	92
Inbedrijfstelling	94
Brochures produceren	95
Papieraanslag instellen	97
Nietjes bijvullen	98
Hechtkoppen instellen	99
Verzorging en onderhoud	100
Mogelijke storingen	101
Technische gegevens	102
Garantievoorwaarden	103



Voorwoord

Hartelijk dank dat u heeft gekozen voor een apparaat van de firma IDEAL.

Doelmatig gebruik

- De IDEAL 8590 is een bookletmaker voor op het bureau.
- Gelieve voor de inbedrijfstelling van de machine in elk geval deze gebruiksaanwijzing te lezen en de veiligheidsinstructies in acht te nemen. De gebruiksaanwijzing moet te allen tijde beschikbaar zijn.



Veiligheidsinstructies

- Houd het verpakkingsmateriaal, bijv. folie, buiten bereik van kinderen! (Kans op verstikking)
- Neem deze veiligheidsinstructies in acht om het risico van brand of stroomschok te vermijden. Gebruik het apparaat enkel in gesloten ruimtes.
- Gebruik uitsluitend een contactdoos met de aangegeven spanning (zie typeplaatje)
- Voer geen veranderingen of reparaties uit aan het apparaat.
- Gebruik het apparaat in geen geval als het netsnoer of de netstekker beschadigd is of als de aansluiting op de wandcontactdoos niet stevig is.
- Let erop dat het netsnoer tijdens bedrijf niet is ingeklemd of op een andere manier beschadigd kan raken. Leg het zo dat niemand erover kan struikelen. Zorg ervoor dat er geen trekspanning op het snoer staat, dat wil zeggen: niet spannen.
- Trek in geval van langere tijd niet gebruiken of vóór de reiniging de stekker uit de contactdoos.
- Raak de stekker of het apparaat niet aan met natte handen.
- Gebruik voor het reinigen geen snel vervliegende vloeistoffen, benzine, verfverdunder of polijstpasta. Deze kunnen het oppervlak van het apparaat beschadigen.
- Installeer of bewaar het product niet op instabiele locaties of op plekken die zijn blootgesteld aan trillingen door andere machines.
- Gebruik voor het optillen of vervoeren van het product beide handen om het product achteraan vast te kunnen houden.
- Monteer niets aan het apparaat en zet er geen zware voorwerpen op.
- Houd u bij het laden van de vellen aan de voorgeschreven grenswaarden.
- Gebruik geen dik, ingescheurd of oud papier.
- Druk het papier niet met geweld erin.



Veiligheidsinstructies

- Kinderen kunnen de gevaren bij de omgang met elektrische apparaten niet herkennen. Houd kinderen daarom altijd in de gaten als ze in de omgeving van de bookletmaker verblijven.
- Personen die niet vertrouwd zijn met de gebruiksaanwijzing, alsmede kinderen en personen onder invloed van medicijnen, alcohol of drugs mogen het apparaat niet of enkel onder toezicht bedienen.



Waarschuwing

Gevaar voor letsel door een elektrische schok. Trek altijd de netstekker uit de contactdoos voorafgaand aan

- onderhoud en reiniging
- verplaatsing van het apparaat



Attentie

Gebruik in de buurt van de archiefvernietiger geen spuitbussen met ontvlambare stoffen!



Attentie

Gebruik geen ontvlambare reinigingsmiddelen.

Producteigenschappen

- Eenvoudig en intuïtief te bedienen via folietoetsen met zelfverklarende symbolen en ingebouwde LED-teller.
- De IDEAL 8590 bookletmaker vouwt en hecht automatisch in één gang.
- Gepatenteerd hechtmechanisme met conventionele hechting en ruimtebesparende hechting met platte nietjes.
- Brochures met max. 64 pagina's omvang (papier, 80 g/m²) kunnen geproduceerd worden.
- De hechtkoppen kunnen individueel zonder gereedschap verplaatst worden.
- Het bijvullen van de nietjes gaat eenvoudig en snel.

Leveringsomvang

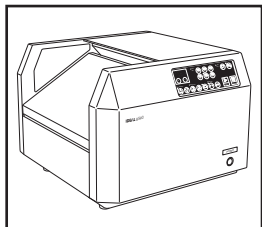

IDEAL 8590

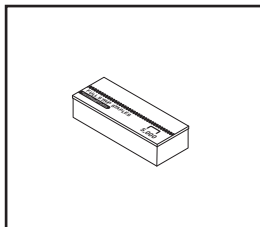

**1 doos nietjes
(5.000 stuks)**

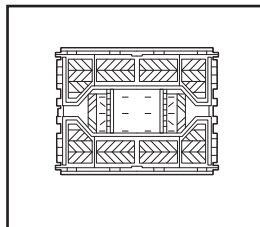

Vouwbare opvangbox

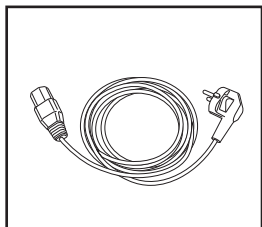

Netsnoer



**Gedrukte
gebruiksaanwijzing**

Overzicht en benaming van de delen

Voorkant

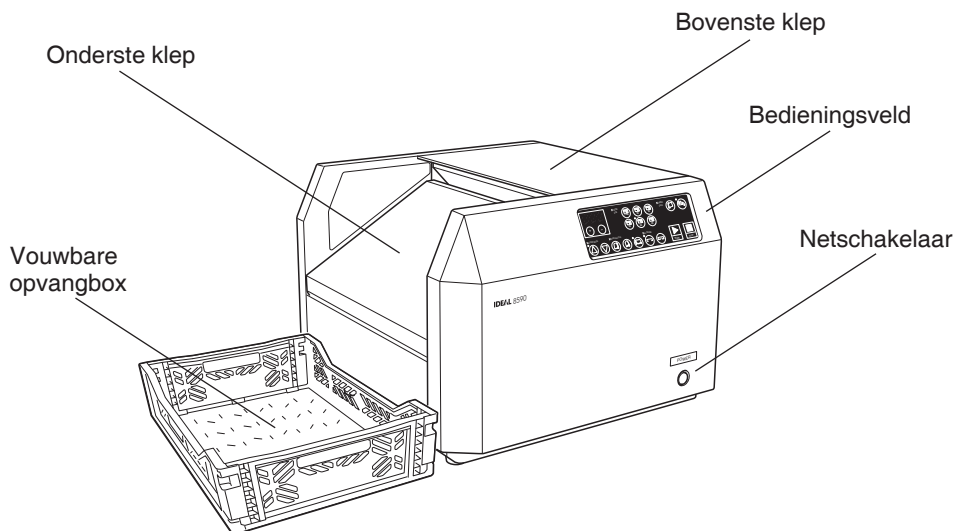

Achterkant

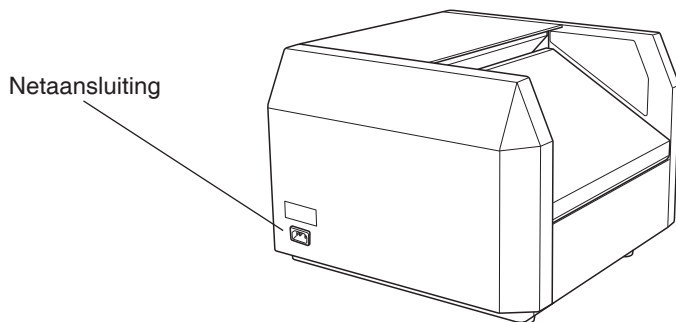

Bedieningsveld

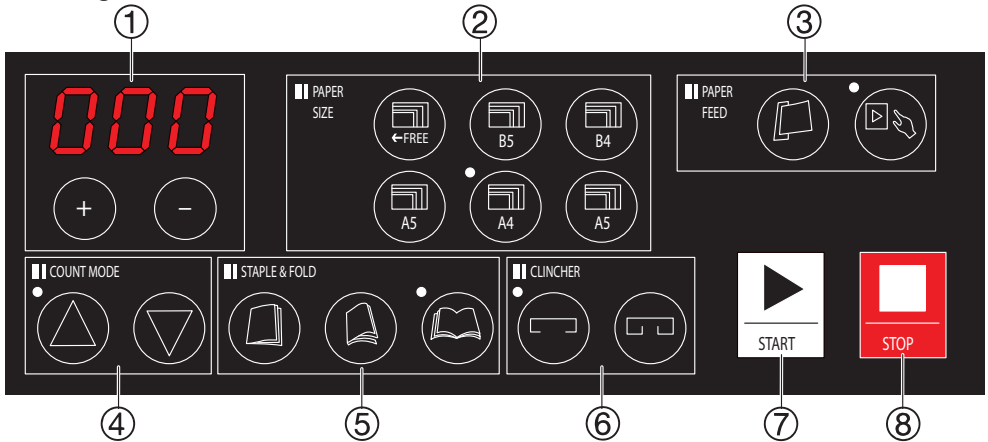

① Teller

- In de modus "Totaalteller" (▲) geeft de teller het aantal getelde brochures aan. In de modus "Voorkeuzeteller" (▼) geeft het display het aantal stuks aan dat wordt berekend door de getelde hoeveelheid van de ingestelde waarde af te trekken.
- Bij wisselen van papierformaat (PAPER SIZE) (bij twee keer drukken op papierformaat, bijv. A4 (A4)) geeft de teller 4 seconden lang de uitgevoerde verandering in een bereik van +/- 5 mm aan. Als het papierformaat op "FREE" (FREE) (vrij te kiezen) wordt ingesteld, geeft de teller 4 seconden lang de hele lengte aan.
- In de bindmodus (□) (twee keer drukken) geeft de teller 4 seconden lang de instelling aan die in een bereik van 8 - 15 mm werd uitgevoerd.
- In de "Automatische modus" (⏪) (twee keer drukken) geeft de teller 4 seconden lang de herkenningstijd in een bereik van 1 - 5 seconden aan.
- De bovenstaande waarden kunnen door drukken op de plus- (+) of min-toets (-) worden verhoogd of verlaagd.

② Papierformaat

- Kies uit de volgende opties het originele papierformaat: B5, B4, A5, A4, A3 en FREE.
- Stel bij FREE de originele papierlengte in een bereik van 110 - 484 mm in.
- Druk twee keer op een van de toetsen. Zolang de indicatie knippert kan de papierlengte met de plus- (+) of min-toets (-) worden ingesteld (fijninstelling in bereik van +/- 5 mm voor alle standaard ingestelde papierformaten).

③ Papierinvoer

- Automatische modus: Druk op toets "Auto" (⏪). Het apparaat zal automatisch starten als de optische sensor een aanvoer van papier herkent. Druk twee keer op toets "Auto" om de herkenningstijd te veranderen (1 - 5 seconden). Gebruik de plus- (+) of min-toets (-) om de waarde te veranderen.
- Handmatige modus (▶): Het apparaat start pas als toets "Start" (▶) wordt ingedrukt.

Bedieningsveld

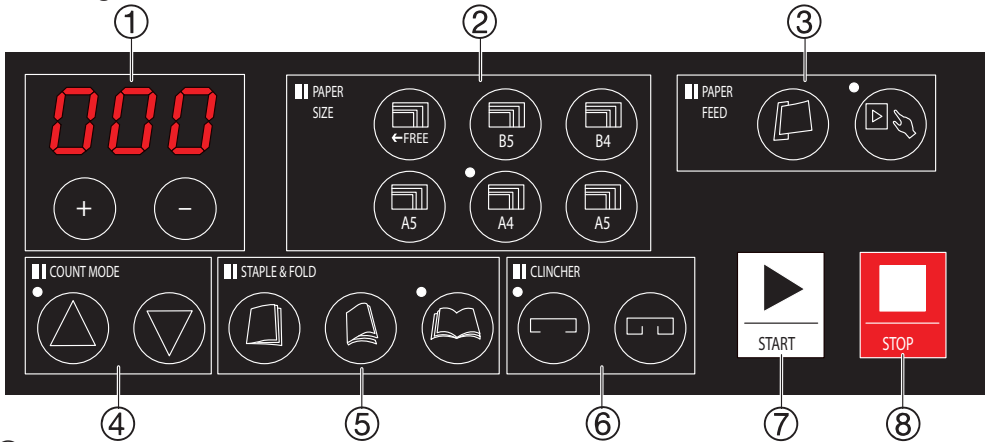

④ Tellermodus

- Druk op toets voor de modus Totaalteller of op toets voor de modus Voorkeuzeteller. Leg in de modus Voorkeuzeteller de waarde vooraf vast. Gebruik de plus- en min-toetsen om de waarde te veranderen.
- Waarden van meer dan drie cijfers kunnen niet worden weergegeven of vastgelegd.

⑤ Hechten en vouwen

- Als paginahechting is gekozen, dan hecht het apparaat aan de kant van het papier. Druk twee keer op de toets voor paginahechting om de hechtpositie in een bereik van 8 - 15 mm in te stellen. Gebruik de plus- en min-toets om de waarde te veranderen.
- Als middenhechting is gekozen, dan vouwt en hecht het apparaat in het midden van het papier.
- Als vouwen is gekozen, dan vouwt het apparaat zonder te hechten (enkele vouw).

⑥ Hechting

- Druk op toets om de uiteinden van de nietjes plat te drukken (hechten met platte nietjes).

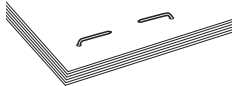

- Druk op toets om de uiteinden van de nietjes om te buigen (conventionele hechting).



⑦ Start ⑧ Stop

- Druk op toets Start om het binden te starten. Druk op toets Stop om het binden te stoppen.

Inbedrijfstelling

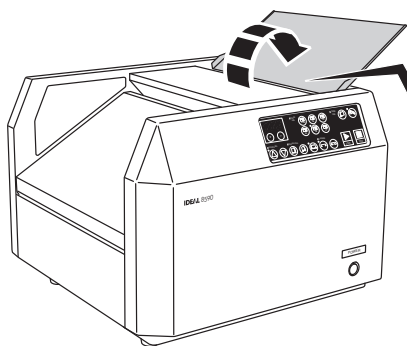

Open de bovenste klep.
Deze klep heeft een schaalverdeling
voor de papierformaatinstelling.

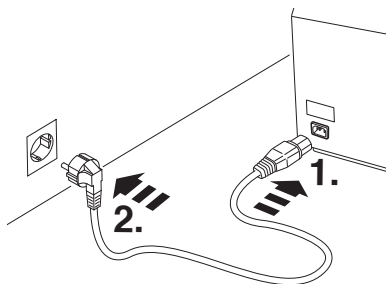

Netsnoer eerst in het apparaat,
dan in de contactdoos steken.

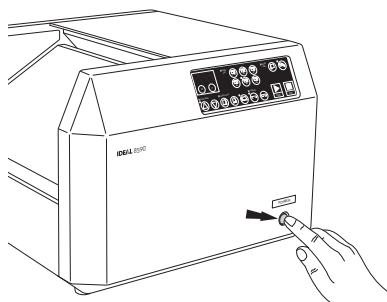

Apparaat met netschakelaar inschakelen.
De teller begint te knipperen en brandt na
een paar seconden continu. Het apparaat
is klaar voor gebruik.



De teller kan ook een van deze
3 aanwijzingen aangeven:

- E1: Klep open → sluiten
- E2: Geen nietjes meer → bijvullen
- E3: Papier in papierschacht → verwijderen

Brochures produceren

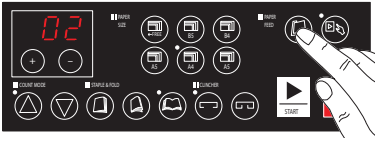

1. Bij papierinvoer automatische of handmatige modus selecteren.

2. Hechting selecteren:

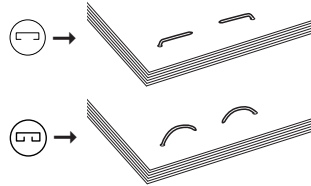

3. Hechten, vouwen of hechten en vouwen selecteren.

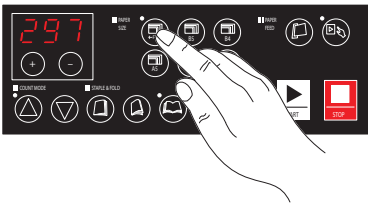

4. Papierformaat selecteren:
FREE, B5, B4, A5, A4 of A3.

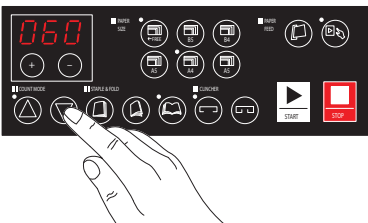



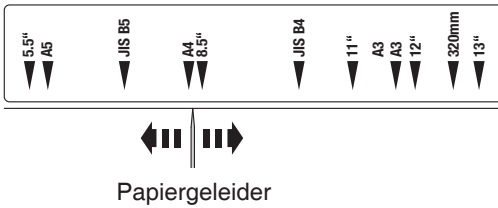

5. Totaal- of voorkeuzeteller selecteren.

Brochures produceren

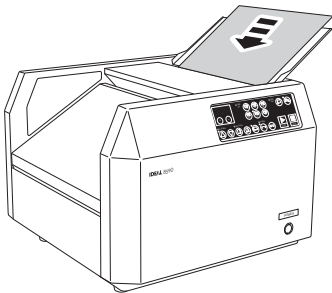

6. Stel het papiermaat (papiergeleider) in op uw vel.



7. Plaats de vellen in de papierschacht. De vellen moeten goed worden geleid, maar mogen niet te strak in de geleiders worden geplaatst. Als automatische modus  werd ingesteld start het apparaat automatisch. Bij handmatige modus  a.u.b. op start-toets  drukken.

Papieraanslag instellen

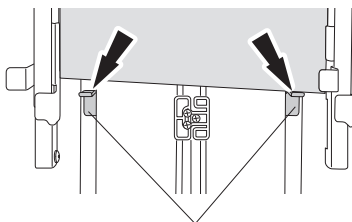
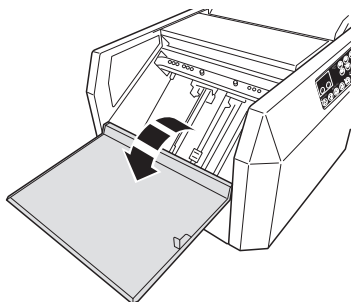

Papieraanslag

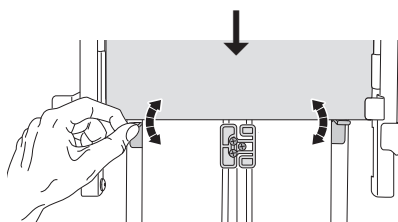
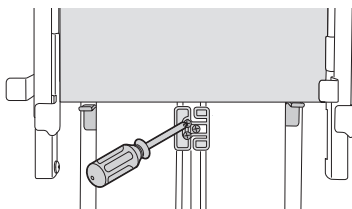

1. Apparaat met netschakelaar uitschakelen. Netstekker uit contactdoos trekken. Onderste klep openen.
2. Plaats een vel in de papierschacht. Stel het papiermaat (papiergeleider) in op uw vel. Controleer het einde van het vel met de aanslag.
3. Draai de 3 schroeven in het midden van de papieraanslag los en stel deze in op het papiereinde. Draai de schroeven weer vast. Verwijder het papier en sluit de onderste klep.

Nietjes bijvullen

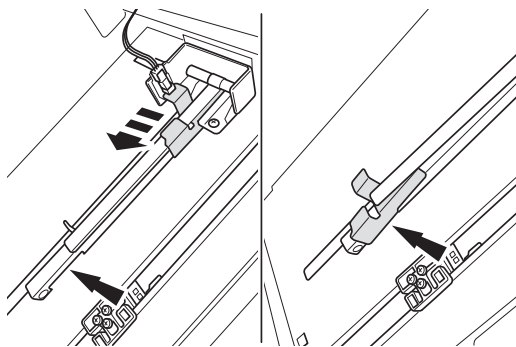

1. Apparaat met netschakelaar uitschakelen. Netstekker uit contactdoos trekken. Onderste klep openen. Trek de nietjeshouder omlaag en hang deze in de daarvoor bedoelde uitsparing.

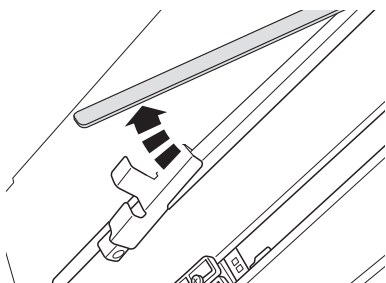

2. Open het magazijn.

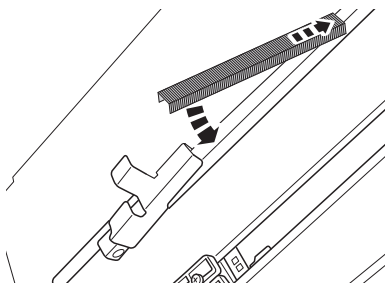

3. Plaats de nieuwe nietjes. Overtuig u ervan dat alleen een nieuwe set nietjes werd bijgevoerd die minstens 5 cm lang is. Het plaatsen van een nietjesset die korter is dan 5 cm, resp. proberen om meerdere nietjessets te plaatsen kan leiden tot een blokkade.

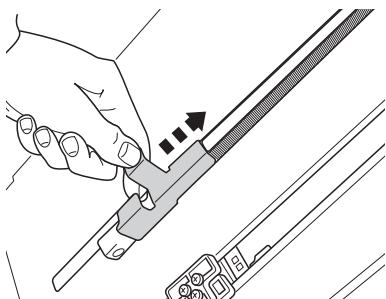

4. Zet de nietjeshouder langzaam terug in de uitgangspositie. Sluit de onderste klep. Netsnoer insteken en apparaat via netschakelaar weer inschakelen.

Hechtkoppen instellen

Het apparaat is uitgerust met twee hechtkoppen die in een afstand van 90, 135 en 180 mm gemonteerd kunnen worden. Apparaat met netschakelaar uitschakelen. Netstekker uit contactdoos trekken. Onderste klep openen. De hechtkoppen (met een vleugelmoer bevestigd) op de gewenste posities monteren:

90 mm

135 mm

180 mm

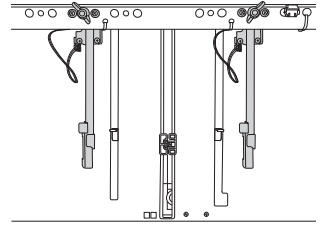
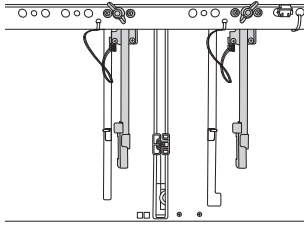
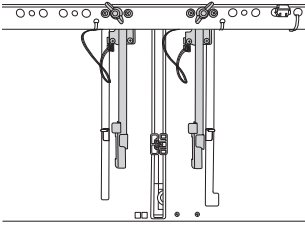

Bij hoekhechting moet u de kop die niet wordt gebruikt verwijderen:

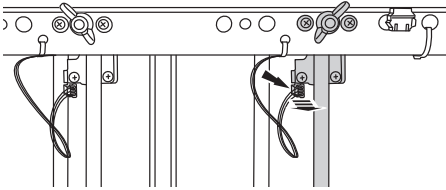

Trek daartoe de sensor-stekker van de hechtkop af.

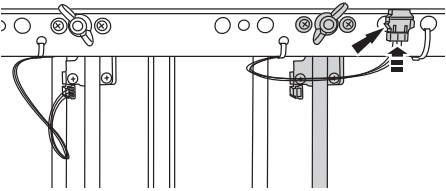

Steek de sensor-stekker in de daarvoor bedoelde bus.

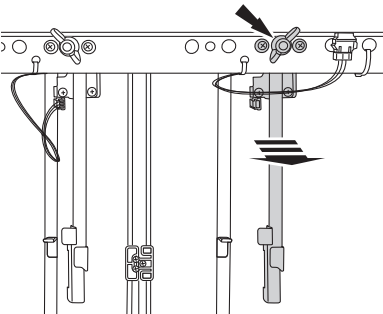

Vleugelmoer losschroeven en hechtkop eruit halen.

Verzorging en onderhoud

Reiniging van de optische sensor

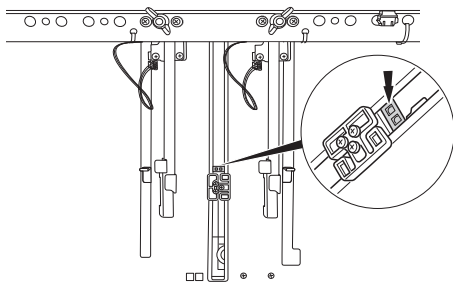

- Reinig de optische sensor dagelijks om een stabiel gebruik te garanderen.
- Apparaat met netschakelaar uitschakelen. Netstekker uit contactdoos trekken. Onderste klep openen. Maak de optische sensor in het midden van de papieraanslag schoon met een gewoon kwastje.

1. Reiniging buiten

- Reinig de behuizing en het bedieningsveld met een doekje dat niet pluist en licht bevochtigd is met zeepsop.
- Gebruik voor het reinigen geen snel vervliegende vloeistoffen, benzine, verfverdunder of polijstpasta. Deze kunnen het oppervlak van het apparaat beschadigen.

2. Reiniging binnen

- Gelieve contact met ons op te nemen als u het apparaat van binnen wilt reinigen. Demonteer het apparaat nooit zelf omdat dat tot een defect van het apparaat of tot een stroomschok kan leiden.

3. Onderhoud

- Vraag uw dealer om het apparaat regelmatig te inspecteren.

Mogelijke storingen

Probleem	Oorzaak	Maatregel
Het apparaat kan niet worden ingeschakeld.	Is de stroomkabel correct aangesloten?	Schakel de netschakelaar uit en steek de netstekker stevig in de contactdoos. Controleer of de aansluiting op de achterkant van het apparaat niet los zit.
	Wordt het netsnoer correct gebruikt?	Gebruik het netsnoer dat bij het apparaat zit.
Het product werkt niet correct.	Is de optische sensor vuil?	Reinig de optische sensor (pagina 100).
	Wordt het papier correct ingevoerd?	Stel de papiergeleiders goed in opdat deze overeenkomen met de papierbreedte. Zorg ervoor dat het aantal vellen ingevoerd papier binnen de voorgeschreven grenswaarden ligt.
	Worden de nietjes correct verwerkt?	Gebruik de door ons aanbevolen nietjes.
	Werd een te groot aantal vellen ingevoerd?	Voer het papier in binnen de voorgeschreven grenswaarden.
	Is de vouwpositie correct?	Schakel de netschakelaar uit en weer in om de papieraanslag in de uitgangspositie te zetten.
Op het bedieningsveld wordt E01 aangegeven.	Is de onderste klep geopend?	Sluit de onderste klep.
Op het bedieningsveld wordt E02 aangegeven.	Zijn te weinig nietjes voorhanden?	Volg de stappen voor het bijvullen van nietjes op pagina 98.
Op het bedieningsveld wordt E03 aangegeven.	Vermoedelijk is er nog papier in de schacht aanwezig.	Verwijder het papier.

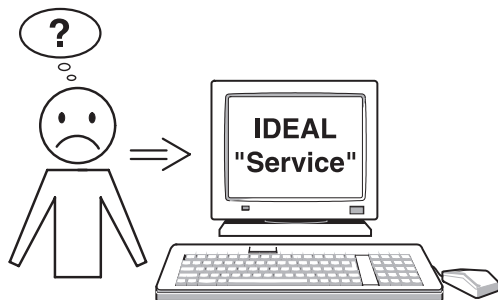

Geen enkele van de hierboven vermelde methodes helpt om het probleem op te lossen.

Cotacteer de klantendienst:

- www.krug-priester.com → "Service"
service@krug-priester.com

Technische gegevens IDEAL 8590

Netspanning	230V-50Hz / 120V-60Hz
Afmetingen (B x H x D)	490 x 355 x 474 mm
Gewicht	20 kg

Bedrijfsomgeving

Bedrijf	In gesloten ruimte
Max. aanbevolen inzethoogte	Maximaal 2.000 m boven NAP
Bedrijfstemperatuur	0 tot 50 °C
Bedrijfsvochtigheid	20% tot 90% RL

Specificaties voor het maken van brochures

Papierformaat	330,2 x 468,0 mm - 110,0 x 210,0 mm
Max. aantal vellen	16 vellen (80 g/m ²)
Aantal hechtkoppen	2
Papierkwaliteit	64 tot 300 g/m ²
Teller	voor optellen (totaalteller) of aftrekken (voorkeuzeteller)
Breedte tussen hechtingen	90 mm, 135 mm of 180 mm
Type nietjes	Nietjes best. nr. 9000 857
Functies	Vouwen en hechten, alleen vouwen of alleen hechten
Hechtmanier	Conventionele hechting en ruimtebesparende hechting met platte nietjes
Snelheid	Max 800 brochures / uur
Aanwijzingen op het bedieningsveld	Nietjesmagazijn leeg, papierophoping of klep open
Bediening	Handmatige of automatische modus

Technische wijzigingen voorbehouden.

Garantievoorwaarden

IDEAL geeft op dit apparaat een garantie vanaf de verkoopdatum.

De garantievoorwaarden zijn vastgelegd door onze nationale vertegenwoordiging.

- Indien binnen de garantieperiode een materiaal- of constructiefout optreedt, zal IDEAL naar eigen goeddunken het apparaat repareren, vervangen of de koopsom van het apparaat vergoeden.
- Aanspraak op de garantie kan alleen worden gemaakt als voldoende bewijzen, zoals een bon, worden overlegd en de aanspraak binnen de garantieperiode wordt gemaakt.
- De garantie geldt niet voor slijtdelen en niet voor onderdelen die regelmatig vervangen moeten worden.
- De garantie vervalt als het apparaat niet correct (volgens de gebruiksaanwijzing) wordt geplaatst, ingezet en gereinigd/verzorgd.
- De garantie vervalt als het apparaat wordt aangesloten op een stroombron die niet overeenkomt met het typeplaatje.

Opslaan

Bewaar de boekletmaker bij voorkeur in de originele verpakking op een droge, niet te warme plaats.

Reserveonderdelen en accessoires

Reserveonderdelen en accessoires zijn verkrijgbaar bij de vakhandel. Er mogen uitsluitend originele onderdelen van de fabrikant worden gebruikt.

Reparatie

Alle overige reparaties mogen uitsluitend door een vakman of de klantenservice worden uitgevoerd. Dat geldt ook voor een defect netsnoer. Door ondeskundige reparaties kunnen gevaren voor de gebruiker ontstaan en vervalt tevens de garantie.



Recycling

Houdt u rekening met de lokale milieuregels: lever defecte apparatuur in bij de daartoe aangewezen instanties. Het verpakkingsmateriaal is recyclebaar. Verwerk de verpakking op een milieuvriendelijke manier en stel het beschikbaar aan de daartoe bevoegde bedrijven.

Dank u!



De onderneming Krug + Priester heeft de volgende certificeringen:

- Kwaliteitsmanagementsysteem volgens DIN EN ISO 9001:2015
- Milieumanagementsysteem volgens DIN EN ISO 14001:2009
- Energiemanagementsysteem volgens DIN EN ISO 50001:2011





Het apparaat is CE-conform en voldoet aan de volgende richtlijnen:

- 2014/35/EU voor elektrische veiligheid
- 2014/30/EU voor elektromagnetische compatibiliteit
- 2011/65/EU RoHS richtlijn

De precieze technische specificaties vindt u op het typeplaatje op het apparaat.

Bij eventuele garantieclaims, moet de machine voorzien zijn van het originele identificatielabel.

Wijzigingen zonder kennisgeving on ontwerp en technische gegevens voorbehouden.

EG-verklaring van overeenstemming

- Hiermede verklaren wij, dat de in de handel gebrachte machine

IDEAL 8590 Made in Vietnam

- voldoet aan de eisen van de in het vervolg genoemde bepalingen

2014/35/EU

Richtlijn voor lage voltage

2014/30/EU

EMV elektromagnetische compatibiliteitsrichtlijn

2011/65/EU

RoHS richtlijn

- Gebruikte geharmoniseerde normen, in het bijzondere

EN 60950-1:2006/A11:2009, A1:2010, A12:2011+A2:2013

EN 61000-6-3:2007+A1:2011

EN 61000-6-1:2007

01.10.2016

Datum

Geautoriseerde vertegenwoordiging voor technische
documentatie:

Krug + Priester GmbH & Co KG
Simon-Schweitzer-Str. 34
D-72336 Balingen (Germany)

PL Instrukcja obsługi (107 – 127)

<u>Użytkowanie zgodne z przeznaczeniem</u>	108
<u>Wskazówki bezpieczeństwa</u>	108
<u>Właściwości produktu</u>	110
<u>Zakres dostawy</u>	111
<u>Zestawienie i nazwy części</u>	112
<u>Panel sterowania</u>	113
<u>Uruchomienie</u>	115
<u>Produkcja broszur</u>	116
<u>Ustawienie ogranicznika papieru</u>	118
<u>Uzupełnianie zszywek</u>	119
<u>Ustawienie głowic zszywających</u>	120
<u>Konserwacja</u>	121
<u>Możliwe usterki</u>	122
<u>Dane techniczne</u>	123
<u>Warunki gwarancji</u>	124



Wstęp

Dziękujemy, że wybrali Państwo produkt firmy IDEAL.

Użytkowanie zgodne z przeznaczeniem

- IDEAL 8590 to urządzenie do broszurowania do postawienia na biurku.
- Przed uruchomieniem maszyny należy koniecznie przeczytać niniejszą instrukcję eksploatacji i przestrzegać podanych w niej wskazówek bezpieczeństwa. Instrukcja eksploatacji musi być stale dostępna.



Wskazówki bezpieczeństwa

- Materiały opakowaniowe, np. folię trzymać z dala o dzieci! (niebezpieczeństwo uduszenia)
- Należy przestrzegać niniejszych instrukcji bezpieczeństwa, aby zmniejszyć ryzyko wzniesienia ognia lub porażenia prądem. Urządzenie użytkować wyłącznie w pomieszczeniach.
- Urządzenie podłączać wyłącznie do sieci elektrycznej o podanym na obudowie napięciu (patrz tabliczka znamionowa)
- Nie dokonywać w urządzeniu zmian lub napraw urządzenia.
- Pod żadnym pozorem nie wolno używać urządzenia, jeżeli kabel lub wtyczka sieciowa jest uszkodzona, bądź też jeżeli gniazdo ściennie się rusza.
- Podczas użytkowania należy uważać, by kabel sieciowy nie został zakleszczony lub by nie został uszkodzony w inny sposób. Kabel należy ułożyć tak, by nikt się o niego nie potknął. Nie wolno narażać kabla na rozciąganie, tzn. nie wolno go naprężać.
- W przypadku dłuższej przerwy w użytkowaniu lub w celu wyczyszczenia urządzenia wyciągnąć wtyczkę z gniazda sieciowego.
- Nie wolno dotykać wtyczki lub urządzenia mokrymi rękami.
- Do czyszczenia nie wolno używać silnie lotnych cieczy, benzyny, rozcieńczalników do farb lub past polerskich. Mogą one uszkodzić powierzchnie urządzenia.
- Nie wolno instalować lub składować niniejszego produktu w niestabilnych miejscach bądź też narażonych na wibracje ze strony innych maszyn.
- Produkt podnosić i transportować trzymając go dwoma rękami w jego tylnej części.
- Nie wolno nic montować do urządzenia i stawiać na nim ciężkich przedmiotów.
- Podczas wkładania kartek przestrzegać podanych wartości granicznych.
- Nie używać grubego, porwanego lub starego papieru.
- Nie wkładać papieru na siłę.



Wskazówki bezpieczeństwa

- Dzieci mogą nie potrafić rozpoznać zagrożeń występujących podczas użytkowania urządzeń elektrycznych. Dlatego należy zawsze uważać na dzieci znajdujące się w pobliżu urządzenia do broszuowania.
- Osobom, które nie zapoznały się z instrukcją eksploatacji, jak również dzieciom i osobom pod wpływem leków, alkoholu lub narkotyków nie wolno użytkować urządzenia lub jedynie pod nadzorem.



Uwaga

Ryzyko porażenia prądem.

Zawsze wyjąć wtyczkę z gniazdka przed

- Obróbka i czyszczenie
- Przenoszenia urządzenia



Uwaga

W pobliżu Urządzenie do broszuowania nie używać aerozoli zawierających palne substancje!



Uwaga

Nie stosować palnych środków czyszczących.

Właściwości produktu

- Produkt jest łatwy i intuicyjny w obsłudze dzięki foliowej klawiaturze, zrozumiałym symbolom oraz licznikowi LED.
- Urządzenie do broszurowania IDEAL 8590 falcuje i zszywa automatycznie za jednym razem.
- Opatentowany mechanizm pozwalający na zszywanie tradycyjne oraz oszczędzające miejsce zszywanie zszywkami płaskimi.
- Urządzenie pozwala na produkcję broszur o objętości do 64 stron (papier 80 g/m²).
- Do indywidualnej zmiany pozycji głowic zszywających nie są potrzebne żadne narzędzia.
- Uzupelnianie zszywek jest łatwe i szybkie.

Zakres dostawy

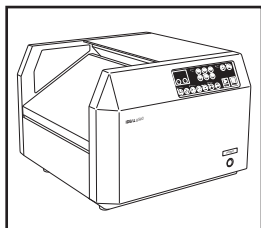

IDEAL 8590

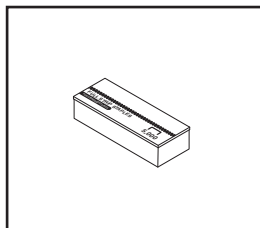

**1 opakowanie
zszywek (5000 szt.)**

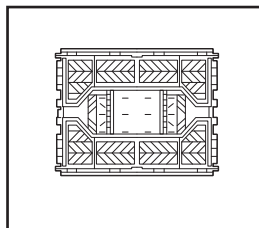

Składana skrzynka

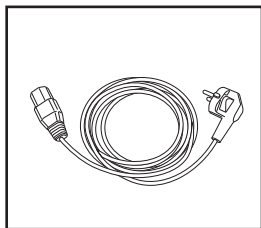

Kabel sieciowy



**Drukowana instrukcja
eksploatacji**

Zestawienie i nazwy części

Przednia strona

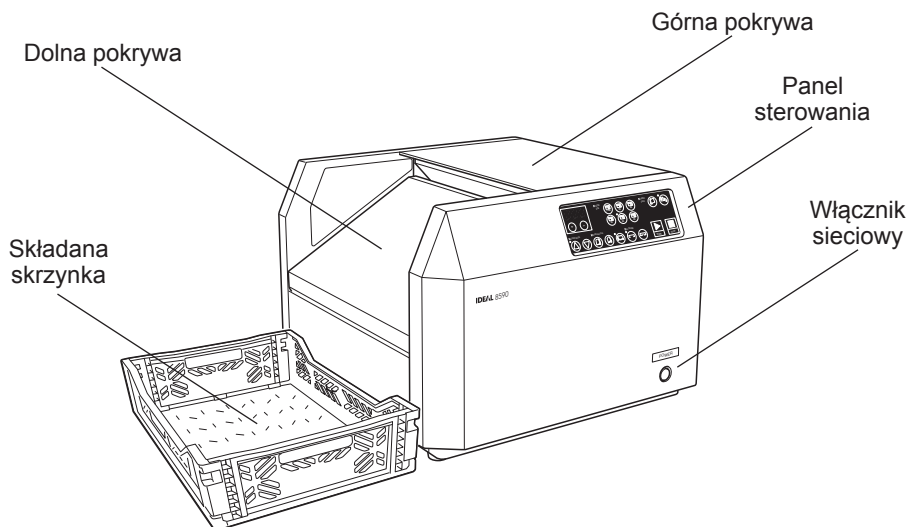

Tylna strona

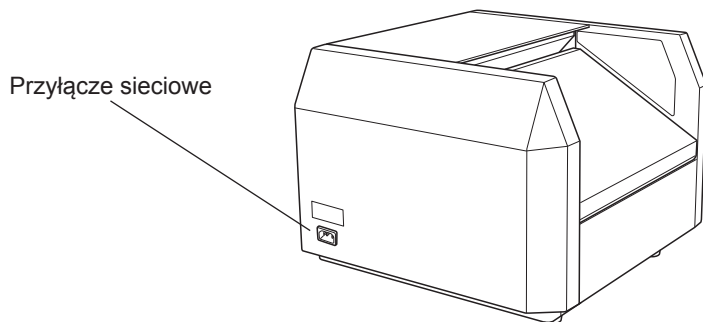

Panel sterowania

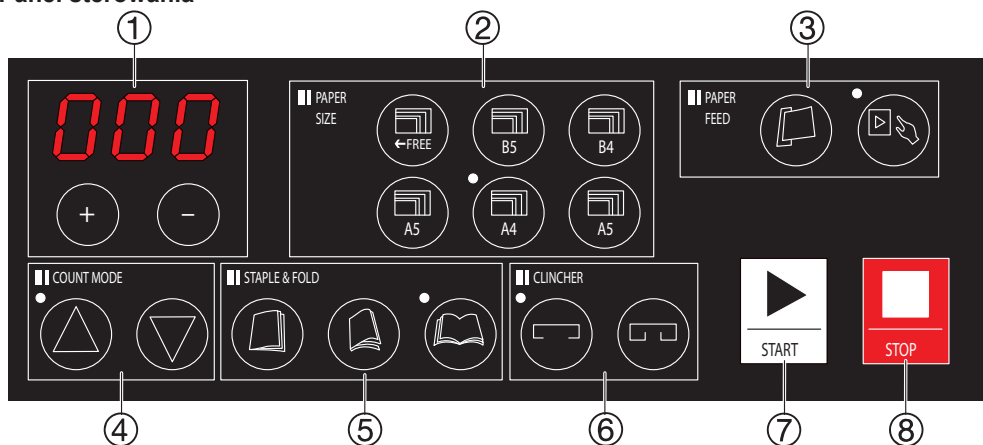

① Licznik

- W trybie "Licznik całkowity" (▲) licznik wskazuje liczbę sztuk wykonanych broszur.
- W trybie "licznika preselekcji" (▽) wyświetlacz wskazuje liczbę sztuk, która została obliczona poprzez odjęcie zliczonej ilości od ustawionej wartości.
- Podczas zmiany rozmiaru papieru (PAPER SIZE) (po dwukrotnym naciśnięciu rozmiaru papieru, np. A4 (A4)) licznik przez 4 sekundy wskazuje dokonaną zmianę w zakresie +/- 5 mm. Po przestawieniu rozmiaru papieru na "FREE" (FREE) (dowolny) licznik przez 4 sekundy wskazuje pełną długość.
- W trybie bindowania strona (□) (dwukrotne naciśnięcie) licznik przez 4 sekundy wskazuje ustawienie, które zostało dokonane w zakresie 8 - 15 mm.
- W "trybie automatycznym" (□) (dwukrotne naciśnięcie) licznik przez 4 sekundy wskazuje czas wykrywania w zakresie 1 - 5 sekund.
- Podane wyżej wartości można zwiększyć lub zmniejszyć za pomocą przycisku plus (+) lub minus (-).

② Rozmiar papieru

- Z poniższych opcji należy wybrać oryginalny rozmiar papieru: B5, B4, A5, A4, A3 lub FREE.
- W przypadku opcji FREE należy ustawić oryginalny rozmiar papieru mieszczący się w zakresie 110 - 484 mm.
- Nacisnąć dwukrotnie na jednym z przycisków. Dopóki wskazanie miga, za pomocą przycisku plus (+) lub minus (-) można ustawić długość papieru (ustawienie precyzyjne w zakresie +/- 5 mm dla wszystkich predefiniowanych rozmiarów papieru).



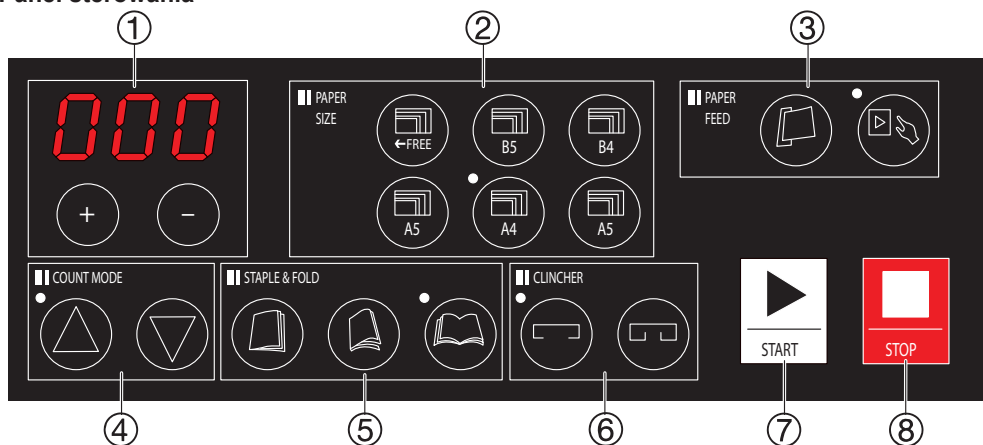

③ Podawanie papieru

- Tryb automatyczny: Nacisnąć przycisk "Auto" (Auto). Urządzenie uruchomi się automatycznie po wykryciu przez czujnik optyczny papieru. Nacisnąć dwukrotnie przycisk "Auto", aby zmienić czas wykrywania (1 - 5 sekund). Do zmiany wartości służą przyciski plus (+) i minus (-).
- Tryb ręczny (Auto): Urządzenie uruchamia się dopiero po naciśnięciu przycisku "Start" (START).





Panel sterowania



④ Tryb licznika

- Należy nacisnąć albo przycisk  w celu włączenia trybu licznika całkowitego albo przycisk  w celu włączenia trybu licznika preselekcji. W trybie licznika preselekcji należy zdefiniować wartość z góry. Do zmiany wartości służą przyciski plus  i minus .
- Nie można wyświetlić lub zdefiniować wartości większych niż trzycyfrowe.

⑤ Zszywanie i falcowanie

- Po wybraniu funkcji zszywania  urządzenie zszywa po stronie papieru. Nacisnąc dwukrotnie przycisk zszywania stron, aby ustawić pozycję zszywania w zakresie 8 - 15 mm. Do zmiany wartości służą przyciski plus  i minus .
- Po wybraniu funkcji zszywania pośrodku  urządzenie falcuje i zszywa pośrodku papieru.
- Po wybraniu funkcji falcowania  urządzenie falcuje bez zszywania (falcowanie jednokrotne).

⑥ Zszywanie

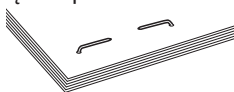

- Nacisnąc przycisk , aby docisnąć na płasko końce zszywek (zszywanie płaskich zszywek).

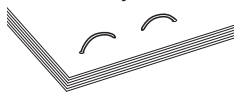

- Nacisnąc przycisk , aby zagiąć końce zszywek (zszywanie tradycyjne).



⑦ Start ⑧ Stop

- Nacisnąc przycisk Start , aby uruchomić bindowanie. Nacisnąc przycisk Stop , aby zatrzymać bindowanie.

Uruchomienie

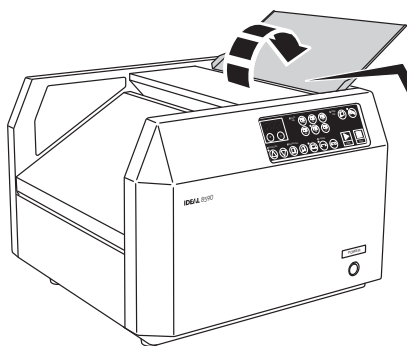

Otworzyć górną pokrywę.
Pokrywa posiada skalę ułatwiającą
ustawienie formatu papieru.

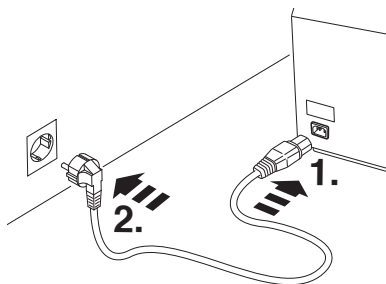

Kabel sieciowy podłączyć najpierw
do urządzenia, następnie do gniazda
sieciowego.

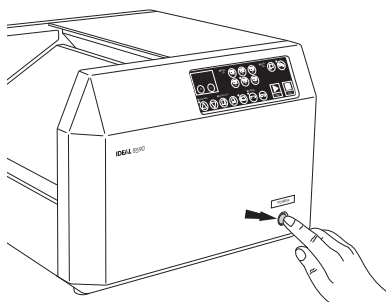

Włączyć urządzenie za pomocą włącznika
sieciowego. Licznik zacznie migać i po
chwili zacznie świecić się w sposób ciągły.
Urządzenie jest gotowe do pracy.



Licznik może wskazywać również jeden
z 3 stanów:

- E1: Otwarta pokrywa → zamknąć
- E2: Brak zszywek → uzupełnić
- E3: Papier we wlocie → usunąć

Produkcja broszur

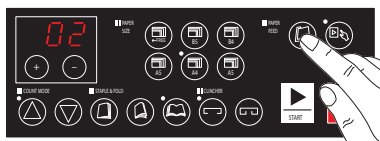

1. Wybrać automatyczne lub ręczne podawanie papieru.

2. Wybrać zszywanie:

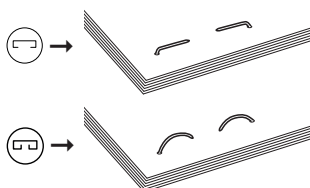

3. Wybrać zszywanie, falcowanie lub zszywanie i falcowanie.

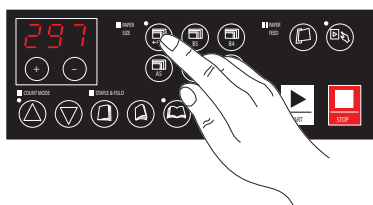
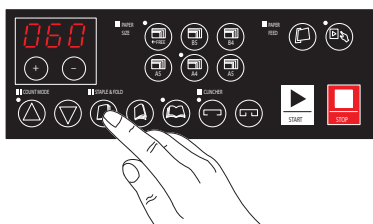

4. Wybrać rozmiar papieru: FREE, B5, B4, A5, A4 lub A3.

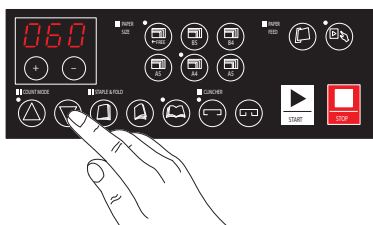

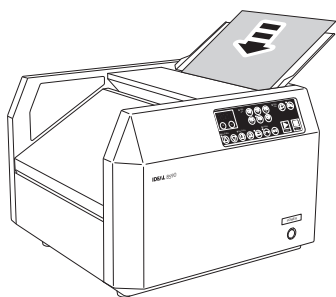
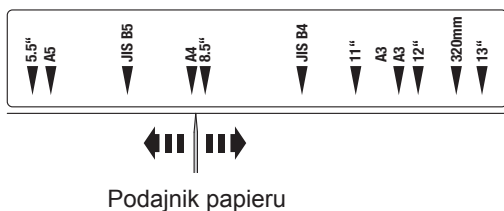

5. Wybrać licznik całkowity lub licznik preselekcji.

Produkcja broszur



6. Ustawić format papieru (podajnik papieru) odpowiednio do arkusza.

7. Włożyć arkusze we wlot papieru. Arkusze powinny być podawane dobrze, jednakże nie powinny być zbyt mocno naprężone w podajniku papieru. Jeżeli ustawiony jest tryb automatyczny , urządzenie uruchamia się automatycznie. W przypadku trybu ręcznego  należy nacisnąć przycisk Start .

Ustawienie ogranicznika papieru

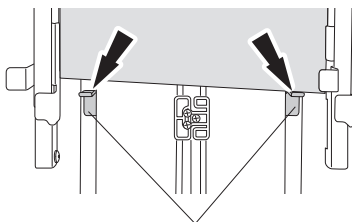
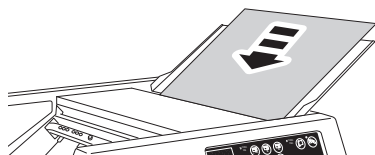
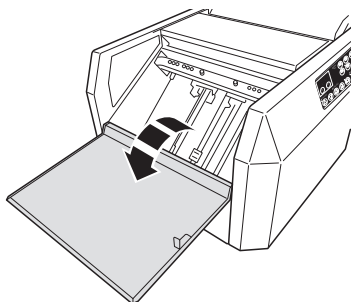

Ogranicznik papieru

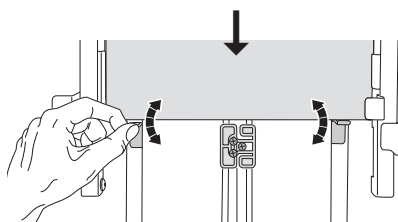
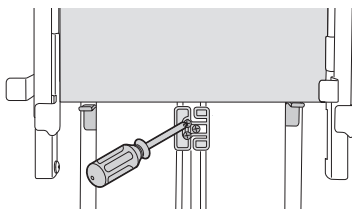

1. Wyłączyć urządzenie wyłącznikiem sieciowym.
Odłączyć wtyczkę sieciową.
Otworzyć dolną pokrywę.
2. Włożyć arkusz we wlot papieru.
Ustawić format papieru (ogranicznik papieru) odpowiednio do arkusza.
Sprawdzić koniec arkusza względem ogranicznika.

3. Poluzować 3 śruby pośrodku ogranicznika papieru i ustawić go względem końca papieru. Dokręcić z powrotem śruby.
Wyjąć papier i zamknąć dolną pokrywę.

Uzupełnianie zszywek

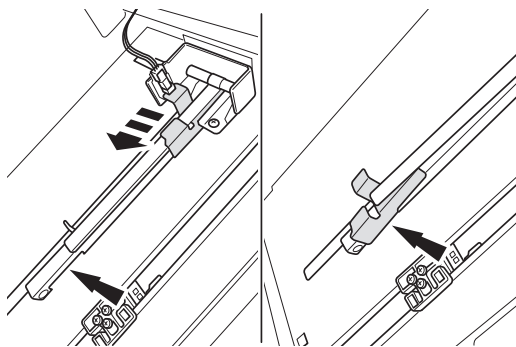

1. Wyłączyć urządzenie wyłącznikiem sieciowym. Odłączyć wtyczkę sieciową. Otworzyć dolną pokrywę. Pociągnąć uchwyt zszywek w dół i wczepić w odpowiedni wycięcie.

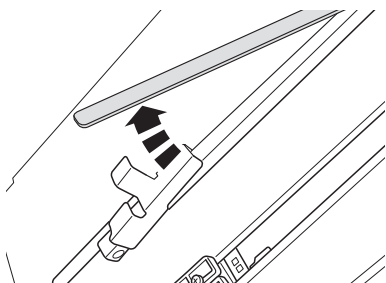

2. Otworzyć magazynek.

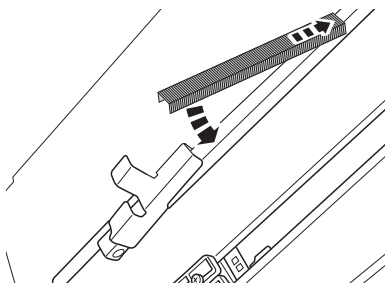

3. Włożyć nowe zszywki. Upewnić się, że nowy zestaw zszywek ma długość co najmniej 5 cm. Włożenie zestawu zszywek krótszego niż 5 cm lub próba włożenia kilku zestawów może skutkować zablokowaniem.

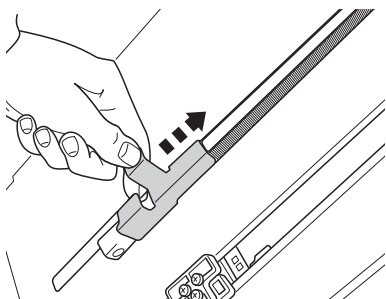

4. Cofnąć powoli uchwyt zszywek do pozycji wyjściowej. Zamknąć dolną pokrywę. Podłączyć kabel sieciowy i włączyć z powrotem urządzenie włącznikiem sieciowym.

Ustawienie głowic zszywających

Urządzenie jest wyposażone w dwie głowice zszywające, które można zamontować w odległości 90, 135 i 180 mm. Wyłączyć urządzenie wyłącznikiem sieciowym. Odłączyć wtyczkę sieciową. Otworzyć dolną pokrywę. Zamontować głowice zszywające (śrubą motylkową) w wybranych pozycjach:

90 mm

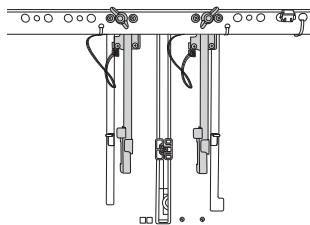

135 mm

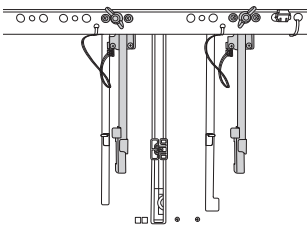

180 mm

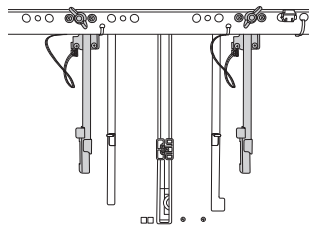

W przypadku zszywania narożnego należy zdemontować głowicę, która nie jest używana:

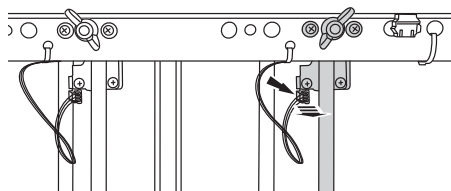

W tym celu odłączyć wtyczkę czujnika od głowicy zszywającej.

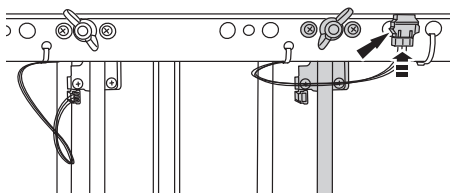

Wetknąć wtyczkę czujnika do ślepego gniazda.

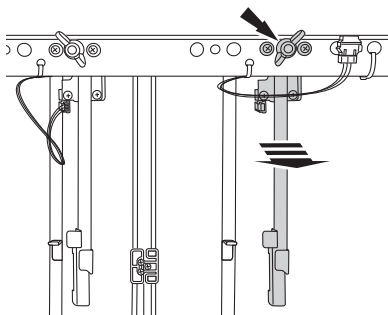

Odkręcić nakrętkę motylkową i wyjąć głowicę zszywającą.

Konserwacja

Czyszczenie czujnika optycznego

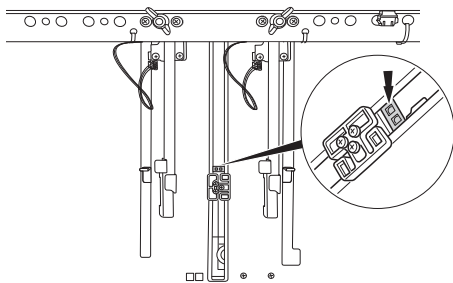

- W celu zapewnienia stabilnej pracy urządzenia należy codziennie czyścić czujnik optyczny.
- Wyłączyć urządzenie wyłącznikiem sieciowym. Odłączyć wtyczkę sieciową. Otworzyć dolną pokrywę. Wyczyścić czujnik optyczny pośrodku ogranicznika papieru za pomocą zwykłego pędzelka.

1. Czyszczenie z zewnątrz

- Obudowę oraz panel sterowania czyścić szmatką niepozostawiającą włókien nasączoną roztworem mydła.
- Do czyszczenia nie wolno używać silnie lotnych cieczy, benzyny, rozcieńczalników do farb lub past polerskich. Mogą one uszkodzić powierzchnie urządzenia.

2. Czyszczenie wewnątrz

- W przypadku potrzeby wyczyszczenia urządzenia wewnątrz, prosimy o kontakt z nami. Nie wolno nigdy demontować urządzenia, ponieważ grozi to uszkodzeniem urządzenia oraz porażeniem prądem.

3. Konserwacja

- Należy regularnie zlecać serwisowi przeglądy urządzenia.

Możliwe usterki

Problem	Przyczyna	Porada
Nie można włączyć urządzenia.	Czy kabel zasilający jest podłączony prawidłowo?	Wyłączyć wyłącznik sieciowy i podłączyć wtyczkę sieciową do gniazdka. Sprawdzić, czy kabel sieciowy z tyłu urządzenia nie jest poluzowany.
	Czy zastosowano właściwy kabel sieciowy?	Użyć kabla sieciowego dołączonego do urządzenia.
Produkt nie działa prawidłowo.	Czy czujnik optyczny jest zanieczyszczony?	Wyczyścić czujnik optyczny (strona 121).
	Czy papier jest podawany prawidłowo?	Ustawić prawidłowo podajnik odpowiednio do szerokości papieru. Upewnić się, że liczba kartek papieru nie przekracza wartości granicznej.
	Czy zszywki są zaciskane prawidłowo?	Użyć zalecanych przed nas zszywek.
	Została podana zbyt duża liczba kartek?	Nie przekraczać liczby kartek określonej w specyfikacji.
	Czy pozycja falcowania jest prawidłowa?	Wyłączyć i włączyć z powrotem wyłącznik sieciowy, aby ustawić ogranicznik papieru w pozycji wyjściowej.
Na panelu sterowania wyświetlany jest komunikat E01.	Czy otwarta jest dolna pokrywa?	Zamknąć dolną pokrywę.
Na panelu sterowania wyświetlany jest komunikat E02.	Czy nie jest za mało zszywek?	Postąpić zgodnie z instrukcją uzupełniania zszywek podaną na stronie 119.
Na panelu sterowania wyświetlany jest komunikat E03.	Prawdopodobnie we wlocie znajduje się nadal papier.	Usunąć papier.

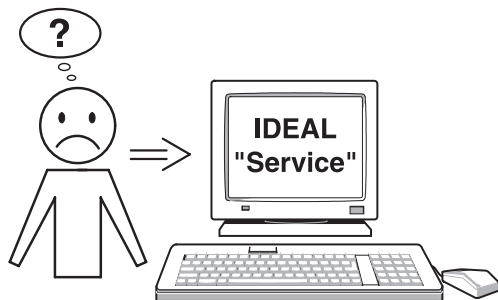

Jeżeli żadna z metod nie pomoże rozwiązać problemu to:

Skontaktować się z

- www.krug-priester.com → "serwis"
- service@krug-priester.com

Dane techniczne IDEAL 8590

Napięcie sieciowe	230V-50Hz / 120V-60Hz
Wymiary (szer. × wys. × głęb.)	490 × 355 × 474 mm
Ciężar	20 kg

Otoczenie robocze

Obszar roboczy	Otoczenie wewnętrzne
Maks. zalecana wysokość	Maksymalnie 2.000 m n.p.m.
Temperatura robocza	0 do 50 °C
Wilgotność robocza	20% do 90% w.w.

Specyfikacja produkcji broszur

Rozmiar papieru	330,2 × 468,0 mm ~ 110,0 × 210,0 mm
Maks. liczba kartek	16 kartek (80 g/m ²)
Liczba głowic zszywających	2
Jakość papieru	64 do 300 g/m ²
Licznik	Dodający (licznik całkowity) lub odejmujący (licznik preselekcji)
Rozstaw zszywek	90 mm, 135 mm lub 180 mm
Typ zszywek	Nr zamów zszywek 9000 857
Funkcje	Falcowanie i zszywanie, tylko falcowanie lub tylko zszywanie
Rodzaj zszywania	Zszywanie tradycyjne lub oszczędzające miejsce zszywanie płaskich zszywek
Prędkość	do 800 broszur / godzinę
Komunikaty na panelu sterowania	Pusty magazynek zszywek, zator papieru lub otwarta pokrywa
Tryb pracy	Ręczny lub automatyczny

Zmiany techniczne zastrzeżone.

Warunki gwarancji

Firma IDEAL udziela gwarancji na niniejsze urządzenie od daty zakupu.

Warunki gwarancji określa nasz przedstawiciel w danym kraju.

- W przypadku wystąpienia w okresie gwarancji wady materiałowej lub usterki konstrukcyjnej, firma IDEAL dokona zgodnie z własną oceną naprawy, wymiany lub zwrotu ceny zakupu urządzenia.
- Uznanie gwarancji może nastąpić jedynie pod warunkiem przedłożenia dowodu zakupu, np paragonu oraz zgłoszenia reklamacji w okresie ważności gwarancji.
- Gwarancją nie są objęte części eksploatacyjne oraz części wymagające regularnej wymiany.
- Gwarancja traci swoją ważność w przypadku nieprawidłowego (niezgodnego z instrukcją eksploatacji) ustawienia, użytkowania oraz czyszczenia urządzenia.
- Gwarancja przestaje obowiązywać również w przypadku podłączenia urządzenia do zasilania innego niż podane na tabliczce znamionowej.

Przechowywanie

Urządzenie do broszurowania należy przechowywać w oryginalnym opakowaniu w suchym, nie za gorącym miejscu.

Części i akcesoria

Części zamienne można nabyć za pośrednictwem sprzedawcy lub www.krug-priester.com.
Mogą być używane tylko oryginalne części od producenta.

Naprawa

Naprawy mogą być wykonywane przez wykwalifikowany personel lub obsługi klienta. Odnosi się to również do uszkodzonego przewodu. Niewłaściwe naprawy znaczne zagrożenia dla użytkownika i może spowodować utratę gwarancji.



Odzysk środków wtórnych

Prosimy pamiętać aby przestrzegać lokalnego ustawodawstwa : elementy nieelektryczne powinny być umieszczane w odpowiednio przystosowanych do tego celu miejscach utylizacji. Opakowanie jest w pełni przeznaczone do recyklingu.

Dziękujemy!



Przedsiębiorstwo Krug + Priester posiada następujące certyfikaty:

- System zarządzania jakością wg DIN EN ISO 9001:2015
- System zarządzania środowiskiem wg DIN EN ISO 14001:2009
- System zarządzania energią wg DIN EN ISO 50001:2011



Urządzenie jest zgodne z CE i jest zgodny z następującymi wytycznymi:

- 2014/35/EU dla bezpieczeństwa elektrycznego
- 2014/30/EU kompatybilność elektromagnetyczna.
- 2011/65/EU RoHS dyrektywa
Szczegółowe dane techniczne można uzyskać informacje na tabliczce znamionowej urządzenia odnoszą. W przypadku roszczenia gwarancyjnego, urządzenie musi być rozpoznawalne na tabliczce znamionowej.
Zmiany techniczne zastrzeżone.

EC Deklaracja zgodności

- Niniejszym oświadczamy, że

IDEAL 8590 Made in Vietnam

- spełnia następujące przepisy dotyczące się

2014/35/EU

Dyrektywa w sprawie sprzętu elektrycznego przewidzianego do stosowania w określonych granicach napięcia

2014/30/EU

Dyrektywa w sprawie kompatybilności elektromagnetycznej

2011/65/EU

RoHS dyrektywa

- zastosowano zharmonizowane normy, w szczególności

EN 60950-1:2006/A11:2009, A1:2010, A12:2011+A2:2013

EN 61000-6-3:2007+A1:2011

EN 61000-6-1:2007

01.10.2016

Datum

Autoryzowany przedstawiciel dokumentacji technicznej:

Krug + Priester GmbH & Co KG
Simon-Schweitzer-Str. 34
D-72336 Balingen (Germany)

- Aktenvernichter • Document Shredders • Destructeurs de Documents •
- Destructoras de Documentos • Papiervernietigers • Niszczarki dokumentów •



- Schneidemaschinen • Trimmers and Guillotines • Cisailles et Massicots •
- Cizallas y Guillotinas • Snijmachines • Obcinarki i gilotyny •

